

# 用户指南



# 目录

## 产品介绍

外观介绍	1
操作面板	2

## 首次安装与配网

首次安装打印机	4
给打印机配置网络	5

## 更多设备连接打印机

配网后，更多手机/平板/电脑共享连接打印机	18
无可用 WLAN 时，手机/平板/电脑连接打印机	23

## 装纸

## 打印

打印手机/平板中的文件	34
打印电脑中的文件	37

## 扫描

将原稿扫描至手机/平板中	40
将原稿扫描至电脑中	41

## 复印

直接在打印机上进行单面复印、双面复印、身份证复印	45
从手机/平板端进行单面复印、双面复印、N 合一复印	48
从电脑端进行单面复印、双面复印、N 合一复印	50

## 开关机与休眠

## 更多操作

更换粉盒	56
更换硒鼓	57
恢复出厂设置	59
重置网络	60
取消打印任务	61
升级打印机固件	62
查看打印机 S/N 号	63

## 常见故障代码处理

## 安全信息



## 法律声明

# 产品介绍

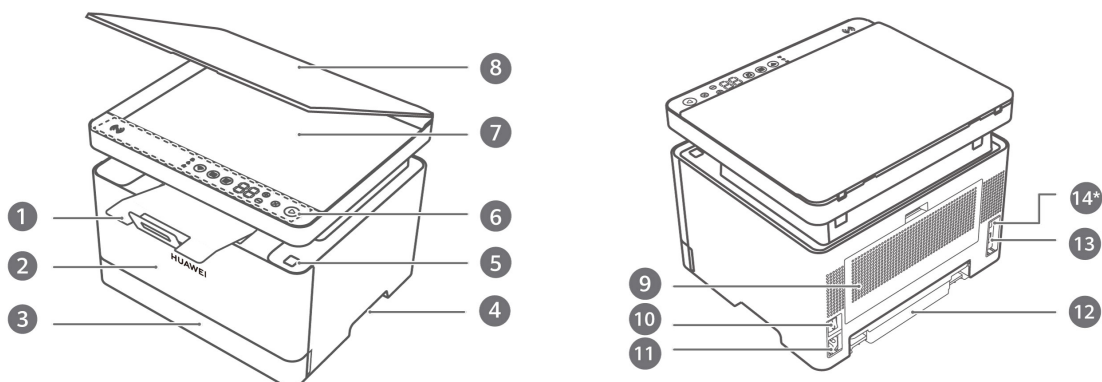
## 外观介绍





1	<b>挡纸板</b> 通过挡纸板接住打印出来的纸张。  首次安装打印机时，挡纸板合入在打印机中，打印、复印时请拉出。
2	<b>前盖</b> 打开前盖，可以直接更换粉盒。
3	<b>纸盒</b> 装入纸张。
4	<b>左/右扣手位</b> 方便搬动打印机。
5	<b>上盖按钮</b> 按压上盖按钮，打开打印机上盖，可以更换硒鼓或排查故障。上盖打开时，打印机停止工作。  打开和关闭上盖时，请小心操作，注意不要夹伤手。
6	<b>操作面板</b> 按操作面板上的功能键，可进行网络配置、复印等操作。  关于打印机操作面板上指示灯如何显示设备状态，以及按键功能的详细信息，具体请查阅《 <a href="#">操作面板</a> 》章节。
7	<b>扫描区</b> 将原稿放入扫描区进行扫描或复印。
8	<b>扫描盖板</b> 打开盖板，放入待扫描或复印的原稿。
9	<b>后盖</b> 打开后盖，可以排查卡纸等故障问题。

10	<b>电源开关</b> 开启或关闭打印机。
11	<b>电源接口</b> 连接电源线给打印机供电。
12	<b>纸盒防尘盖</b> 用于纸盒后端防尘。  首次安装打印机时，纸盒防尘盖合入在打印机里，装纸后纸盒防尘盖可被顶出。
13	<b>USB-B (USB 2.0) 接口</b> 连接电脑传输数据。
14*	<b>LAN 口 (网口)</b> 插入网线连接网络。  仅部分型号支持 LAN 口 (网口)，请以实际为准。

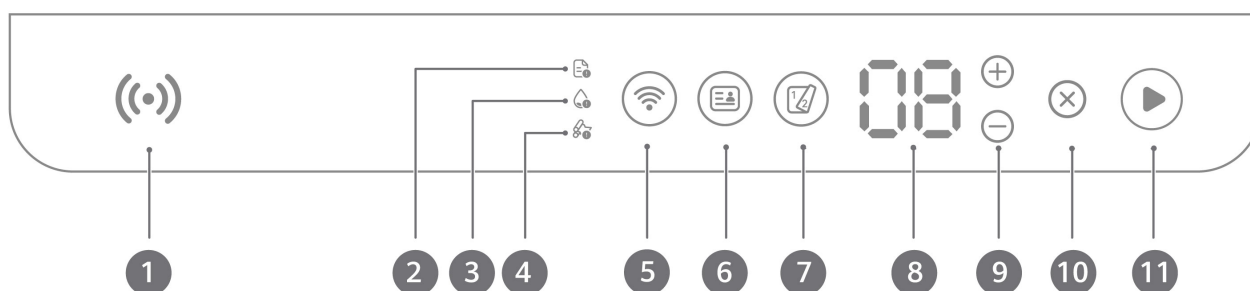
## 操作面板



1	<b>Huawei Share 感应区域</b> 部分华为手机的 NFC 感应区域与打印机的 Huawei Share 感应区域轻触，实现一碰联网、一碰打印功能。
2	<b>缺纸指示灯</b> 缺纸时会显示红灯，请在纸盒中装入纸张。
3	<b>缺墨指示灯</b> 缺墨时会显示红灯，请更换粉盒。  建议您前往华为官方渠道购买打印机适配的原装粉盒，如使用非原装粉盒，打印机的打印质量和性能可能达不到原来的设计标准。
4	<b>卡纸指示灯</b> 卡纸时会显示红灯，请您检查卡纸位置，小心拿出被卡纸张。

5	<p><b>网络状态键</b></p> <p>长按 3 秒以上可重置网络。</p> <p>按键上的灯可以显示打印机当前网络状态：</p> <ul style="list-style-type: none"> <li>· 唤醒状态下，未亮灯表示未联网。</li> <li>· 白色闪烁表示配网中。</li> <li>· 白色常亮表示已联网。</li> <li>· 蓝色闪烁表示有设备正在通过直连打印连接打印机，触按确认连接。</li> </ul>
6	<p><b>ID 复印键</b></p> <p>触按进入 ID（身份证）复印模式。</p>
7	<p><b>双面复印键</b></p> <p>触按进入双面复印模式。</p>
8	<p><b>数字键</b></p> <ul style="list-style-type: none"> <li>· 显示目前选择的复印份数。</li> <li>· 显示错误代码，具体请查阅《常见故障代码处理》章节。</li> </ul>
9	<p><b>加/减键</b></p> <p>触按加键  /减键  调整要复印的份数。</p> <p> 复印份数较多时，长按加键  可以直接 +10 份。</p>
10	<p><b>取消键</b></p> <p>触按取消当前操作。</p>
11	<p><b>开始键</b></p> <p>触按开始复印。长按开始键  3 秒，听到“滴”声松开，开始键  白色闪烁，打印机即可自动打印信息页，可查看打印机基本信息（包含 S/N 号、固件版本等）。</p> <p>按键上的灯可以显示打印机当前工作状态：</p> <ul style="list-style-type: none"> <li>· 白色常亮表示待机状态。</li> <li>· 白色闪烁表示工作状态。</li> <li>· 红色闪烁表示故障。</li> </ul>

# 首次安装与配网

## 首次安装打印机

**i** 若安装前室内外温差较大，建议您将打印机在室内环境静置 2-4 小时后再使用，避免由于温度突变导致打印机光学玻璃结雾影响画像打印质量。

### 1 移除胶带：移除外包装袋和所有橙色胶带。

- i** 打印机背后、纸盒内也贴有胶带，请注意全部移除。
- 打印机粉盒上的胶带，需打开打印机前盖后移除。

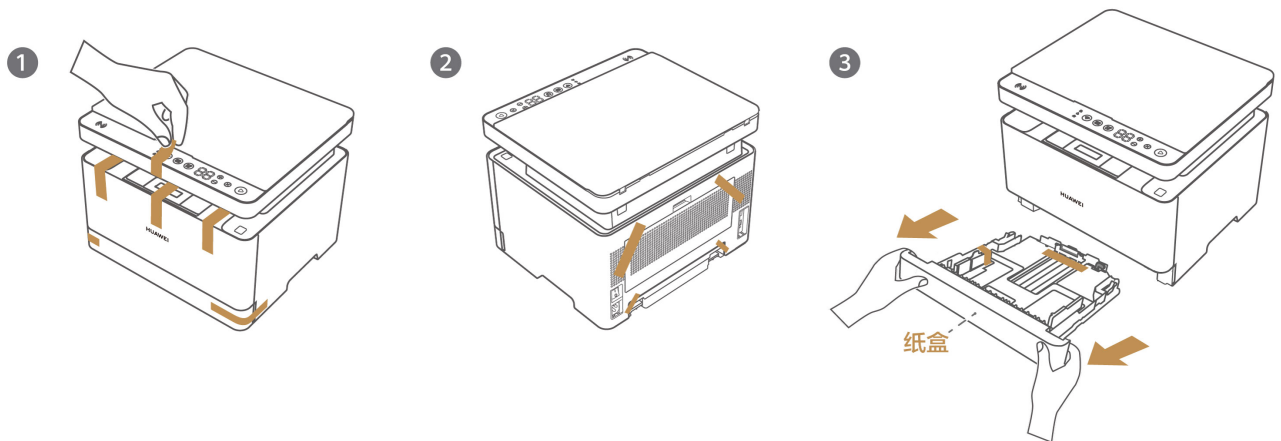

### 2 放置位置和预留空间：将打印机放在阴凉通风处，尽量靠近路由器，水平稳固放置，以确保可稳定接收 WLAN 信号。打印机背后需预留 10 厘米以上空间。

- i** 如果预留空间不足，纸盒防尘盖可能无法被正常顶出，造成纸张卷曲、卡纸，无法正常打印。

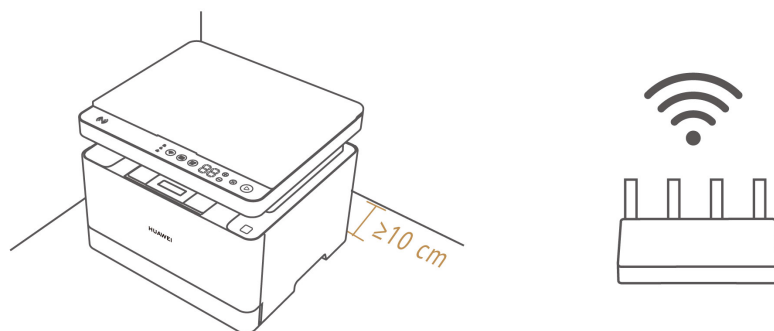

### 3 装入纸张：将纸盒完全拉出，捏住纸盒后端固定手柄向后拉，平整放入纸张；捏住后端和左边挡板调整，以固定纸张；将纸盒装回打印机。

- i** 纸张厚度请勿超出装纸上限刻度线。
- 将挡板拉到最大位置，可刚好放入 A4 纸。如果纸张小于 A4 纸大小，需要捏住卡板调节固定纸张。
- 支持的纸张类型以及装纸详细操作，请查阅《装纸》章节。

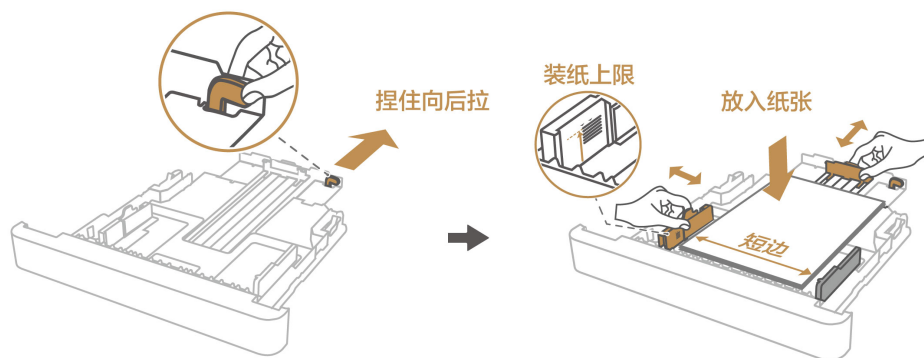

**4 开机：**将电源线接入打印机背后的电源接口，打开电源开关。打印机开始预热，稍等片刻，待开始键  白灯常亮，打印机就绪。

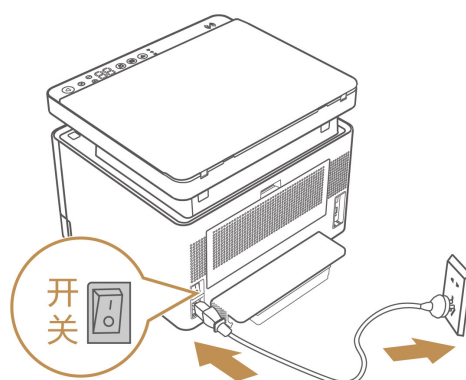



## 给打印机配置网络

**场景：**将打印机共享至局域网，使局域网内的用户均可连接到该打印机。若您只是个人直接打印，则无须配置网络，可参考章节《[无可用 WLAN 时，手机/平板/电脑连接打印机](#)》连接打印机。

在配置共享打印机前，请将打印机通过有线或无线方式，连接至家庭或企业的路由器网络中。配网连接后，不仅可便捷的使用打印、扫描、复印功能，也便于同网络下的其他手机、平板、电脑，共享打印机。

**操作前，请注意：**

- 打印机支持 2.4GHz WLAN，不支持 5GHz WLAN，不支持机场、酒店等场所的 Portal 热点（即需要网页认证的 WLAN 热点）。若无可用网络，请跳过此章节，参阅章节《[无可用 WLAN 时，手机/平板/电脑连接打印机](#)》连接打印机。
- 当打印机连接手机/平板/电脑使用时，手机/平板/电脑系统版本不同，操作有所差异，请以实际情况为准。
- 若连接配网过程中未发现打印机或连接失败，请长按网络状态键  3 秒以上，网络状态键  白色闪烁后，再次配置。

**具体操作：**

打印机支持多种连接方式，请根据打印机支持的连接方式和您的设备类型，选择合适的连接方式为打印机配网。

设备	连接方式	配网方法	备注
1 部手机/ 平板 1 部路由器	靠近发现打印机，配网	在弹出的连接打印机窗口中，按提示操作，输入路由器 WLAN 名称和密码。	仅支持 HarmonyOS 手机/平板
	一碰连接打印机，配网		仅支持部分 HarmonyOS 2 及以上版本且支持 NFC 功能的手机
	通过华为智慧生活 App 添加打印机，配网		支持 HarmonyOS/Android/iOS 手机/平板
1 部电脑 1 部路由器	通过智慧生活靠近发现打印机，配网	若无路由器，可使用手机热点代替路由器	仅支持鸿蒙电脑
	靠近华为电脑管家靠近发现打印机，配网	WLAN。但是手机热点一旦取消，打印机网络配置失效，管理员可重新配置。	仅支持部分华为 Windows 系统电脑
	通过 USB 线缆连接打印机，配网		支持 Windows/macOS/Linux/UOS/KOS/中科方德系统电脑
	连接打印机热点，配网		仅支持 Windows 系统电脑
	通过网线连接打印机，配网		支持 Windows/macOS/Linux/UOS/KOS/中科方德系统电脑
	通过华为电脑管家添加打印机，配网		仅支持部分华为 Windows 系统电脑

### 手机/平板为打印机配网（推荐家庭和个人）

对于家庭和个人，推荐您通过手机/平板为打印机配网，不仅配置简单，配网后还可通过华为智慧生活 App 将打印机共享给更多手机/平板使用，并可通过局域网将打印机共享给电脑。

#### 方式一：靠近发现打印机，配网（仅支持 HarmonyOS 手机/平板）

1 将手机/平板连接路由器 WLAN，并开启蓝牙。

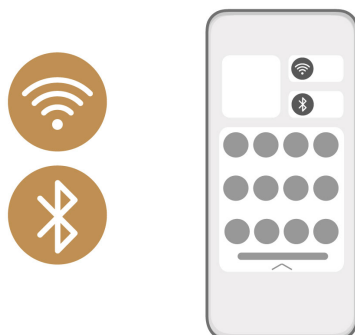

2 在应用市场搜索“华为智慧生活”或扫码，下载安装最新版本华为智慧生活 App。

- i** 若您的设备已经安装了华为智慧生活 App，请直接打开：如果弹出新版本的更新提示窗口，请根据界面指引完成更新。如果未弹出新版本的更新提示窗口，点击**我的 > 设置 > 检查应用更新**，若检测到有新版本，请进行更新。



- 3** 将手机/平板靠近打印机 30 厘米内，在手机上自动弹出连接打印机的窗口，点击**连接**。确认打印机要连接的路由器 WLAN 名称和密码，点击**下一步**，根据界面指引完成打印机配网。

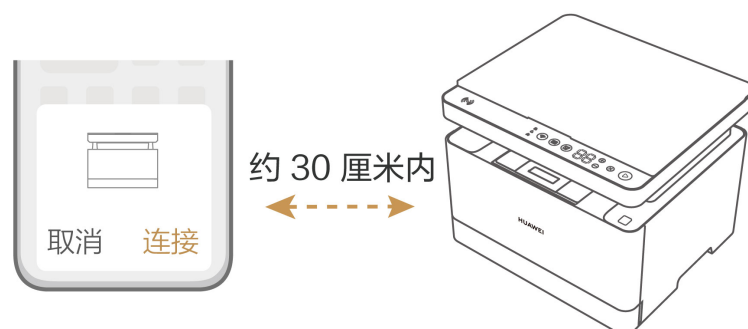

- 4** 配网成功后，为打印机配网的手机/平板可以使用打印机。您也可以参考章节《[配网后，更多手机/平板/电脑共享连接打印机](#)》，将打印机共享给更多手机、平板或电脑使用。

**方式二：一碰连接打印机，配网（仅支持部分 HarmonyOS 2 及以上版本且支持 NFC 功能的手机）**

- 1** 将手机连接路由器 WLAN，并开启蓝牙和 NFC，在设置中登录华为账号。

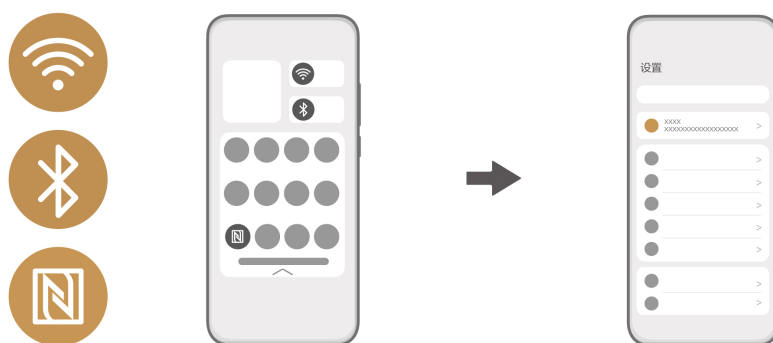

- 2** 在应用市场搜索“华为智慧生活”或扫码，下载安装最新版本华为智慧生活 App。

- i** 若您的设备已经安装了华为智慧生活 App，请直接打开：如果弹出新版本的更新提示窗口，请根据界面指引完成更新。如果未弹出新版本的更新提示窗口，点击**我的 > 设置 > 检查应用更新**，若检测到有新版本，请进行更新。



- 3 手机处于亮屏解锁状态，将手机 NFC 区域轻触打印机 Huawei Share 感应区 ，手机端弹出打印机的连接窗口，点击**连接**。确认打印机要连接的路由器 WLAN 名称和密码，点击**确定**，根据界面指引完成打印机配网。

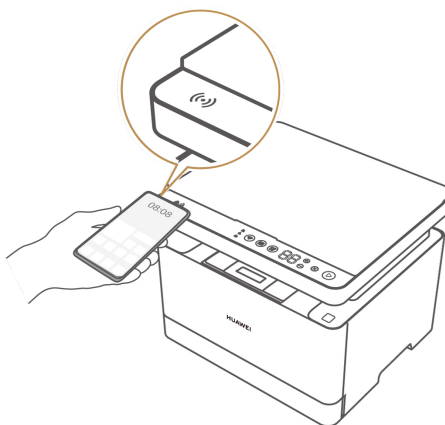

- 4 配网成功后，为打印机配网的手机可以使用打印机。您也可以参考章节《[配网后，更多手机/平板/电脑共享连接打印机](#)》，将打印机共享给更多手机、平板或电脑使用。

方式三：通过华为智慧生活 App 添加打印机，配网（推荐，支持 HarmonyOS/Android/iOS 手机/平板）

- 1 将手机/平板连接路由器 WLAN，并开启蓝牙和位置信息，下图以 HarmonyOS 手机为例。

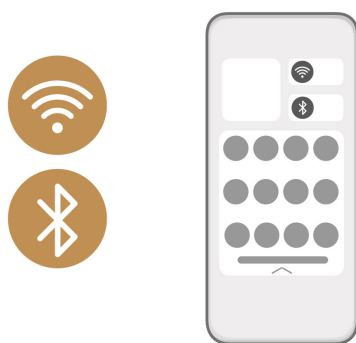

- 2 在应用市场搜索“华为智慧生活”或扫码，下载安装最新版本华为智慧生活 App。  
 若您的设备已经安装了华为智慧生活 App，请直接打开：如果弹出新版本的更新提示窗口，请根据界面指引完成更新。如果未弹出新版本的更新提示窗口，点击**我的 > 设置 > 检查应用更新**，若检测到有新版本，请进行更新。



- 3 打开华为智慧生活 App，根据界面指引操作，点击**登录**，注册或登录华为账号，点击 **+**，选择**添加设备**。

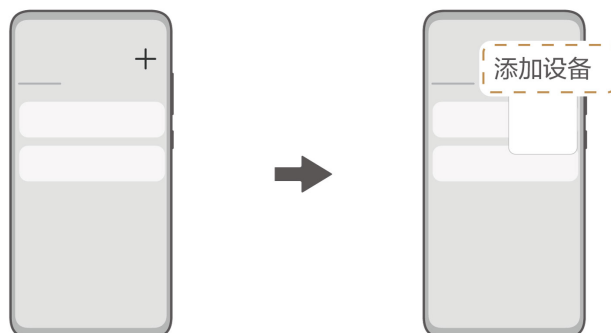

- 4 待华为智慧生活 App 扫描到打印机后，点击**连接**；确认打印机要连接路由器的 WLAN 名称和密码，点击**下一步**，根据界面指引完成打印机配网。

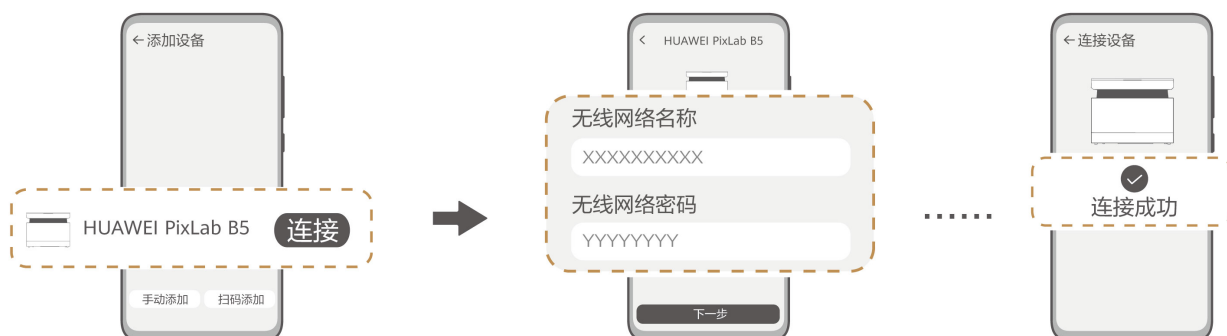

- 5 配网成功后，为打印机配网的手机/平板可以使用打印机。您也可以参考章节《[配网后，更多手机/平板/电脑共享连接打印机](#)》，将打印机共享给更多手机、平板或电脑使用。

### 通过电脑为打印机配网（推荐企业和团队）

对于企业和团队，我们推荐您通过电脑为打印机配网。当通过华为打印客户端配网时，无需登录个人华为账号。配网后，可通过局域网的方式，将打印机共享给更多电脑使用。

#### 方式一：通过智慧生活靠近发现打印机，配网（仅支持鸿蒙电脑）

- 1 电脑连接路由器 WLAN，开启蓝牙并登录华为账号，并确认已安装智慧生活。
- 2 电脑靠近打印机 Huawei Share 感应区 (📶) 1 米内，电脑上自动弹出连接打印机的弹窗，点击**连接**。  
若未弹框，打开智慧生活，点击 **+** > **添加设备**，待扫描到打印机后，点击**连接**。  
若未发现打印机，长按打印机网络状态键 (📶) 3 秒以上，网络状态键 (📶) 白色闪烁，打印机进入待配网状态。

- 3 确认打印机要连接的路由器的 WLAN 名称和密码，根据界面指引完成打印机配网。
- 4 配网成功后，为打印机配网的鸿蒙电脑可以使用打印机。您也可以参考章节《[配网后，更多手机/平板/电脑共享连接打印机](#)》，将打印机共享给其他鸿蒙电脑使用。

### 方式二：通过华为电脑管家靠近发现打印机，配网（仅支持部分华为 Windows 系统电脑）

- ① 此方式仅支持系统 SKU 为 C233、C300、C243、C235、C245、C500、C292 的部分华为 Windows 系统电脑。系统 SKU 查看方式：同时按下  + R 键打开运行窗口，输入 msinfo32，点击确定，进入系统信息窗口，在右侧项目列表中，可以查看当前计算机的系统 SKU。

- 此操作需要电脑可以访问互联网。

- 1 电脑端连接路由器 WLAN，并确保蓝牙开启。打开华为电脑管家，登录华为账号。
- 2 电脑靠近打印机约 1 米内，将自动发现打印机，并弹出连接打印机的窗口，点击**连接**，按界面提示完成配网。

- ② 您也可以使用随附的 USB 线缆连接电脑和打印机，电脑端自动弹出连接窗口，点击**连接**。



- 3 配网成功后，为打印机配网的电脑可以使用打印机。您也可以参考章节《[配网后，更多手机/平板/电脑共享连接打印机](#)》，将打印机共享给更多电脑使用。

### 方式三：通过 USB 线缆连接打印机，配网（推荐，支持 Windows/macOS/Linux/UOS/KOS/中科方德电脑）

配网时，需使用随附的 USB 线缆连接打印机，配网更稳定（配网后，可移除线缆）。

- 1 电脑连接路由器 WLAN，或使用网线连接路由器。
- 2 使用随附的 USB 线缆连接电脑和打印机。

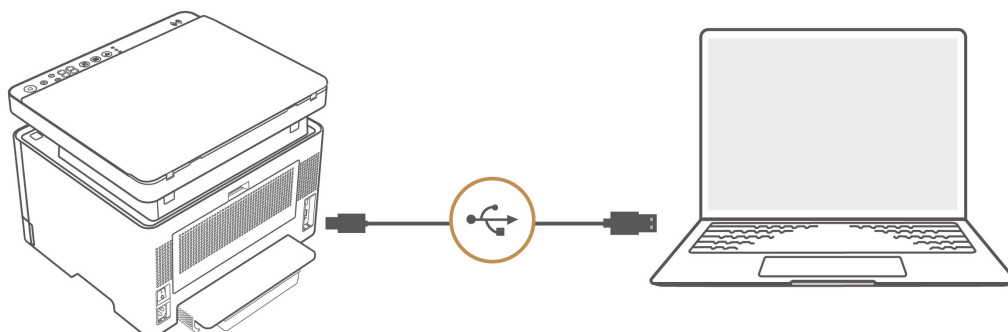

- 3 打开电脑浏览器，访问打印机服务支持官网（<https://bsupport.huawei.com/cn/product/pixlab-b5/>），找到[驱动列表](#)版块，根据电脑系统版本和处理器型号，下载名为“华为打印（激光）\_XXX”的客户端安装程序压缩包。

- i 右键单击桌面的  电脑图标，点击**属性**，可查看电脑的系统版本和处理器信息。如果不能按此方式查询，可查阅电脑使用指南或咨询电脑的客户服务热线。
- 若您的电脑无法访问互联网，可提前下载华为打印客户端至 U 盘中，再将客户端复制到待配网的电脑中。



#### 4 根据电脑系统，按如下步骤操作：

- i 处理器和系统版本不同，界面和操作存在差异，请以实际为准。

##### • Windows/Linux 系统电脑

##### a 将下载的压缩包解压至电脑文件夹，双击华为打印客户端安装程序。

- Windows 系统电脑：安装包解压后，双击文件类型为 exe 的文件，例如 PixLab\_Series for Windows v1.156.exe，打开华为打印客户端安装程序。
- Linux 系统电脑：安装包解压后，双击文件类型为 .sh 的文件，例如 install.sh，选择在终端中运行，在终端窗口中输入电脑登录帐户密码后，打开华为打印客户端安装程序。

- i Linux 系统电脑操作以 Ubuntu 系统为例，RedHat 系统界面可能略有不同，请以实际情况为准。

##### b 在选择连接打印机方式界面中，勾选同意华为打印用户协议，选择通过 USB 连接。



##### c 确认打印机要连接路由器的 WLAN 名称和密码，点击下一步。



d 待界面提示**安装成功**后，点击**完成**。此时电脑桌面上将出现华为打印客户端。



e 配网成功后，为打印机配网的电脑可以使用打印机。您也可以参考章节《[配网后，更多手机/平板/电脑共享连接打印机](#)》，将打印机共享给更多电脑使用。

#### • macOS 系统电脑

a 双击文件类型为**应用程序**的文件，例如华为 PixLab 系列或 HUAWEI PixLab Series，打开华为打印客户端安装程序。

b 在选择连接打印机方式界面中，勾选同意华为打印用户协议，选择**通过 USB 连接**。

c 确认打印机要连接路由器的 WLAN 名称和密码，点击**下一步**。

d 待打印机连接无线网络后，在弹出的华为打印机客户端安装器引导窗口中，点击**继续**。

e 在软件许可协议界面，点击**继续**，在弹窗中点击**同意**。

f 根据界面指引操作，在安装界面，点击**安装**，在弹窗中输入用户密码，点击**安装软件**。

g 稍等片刻，界面提示安装成功后，电脑与打印机完成连接。

h 此时，您可以打印电脑中的文件，或打开华为打印客户端进行复印。您也可以参考章节《[配网后，更多手机/平板/电脑共享连接打印机](#)》，将打印机共享给更多电脑使用。

#### • UOS 系统电脑

a 右键点击待解压的安装包，选择解压到某一文件夹中。解压后，打开解压的文件夹，双击 .deb 安装包，按界面提示完成安装。

b 点击任务栏启动器图标，在应用菜单中点击**打印管理器**。

c 点击 ，系统会自动查找打印机。选择已连接的华为打印机（如 HUAWEI PixLab B5 xxx），点击**下一步**，系统搜索驱动后，点击**安装驱动**。

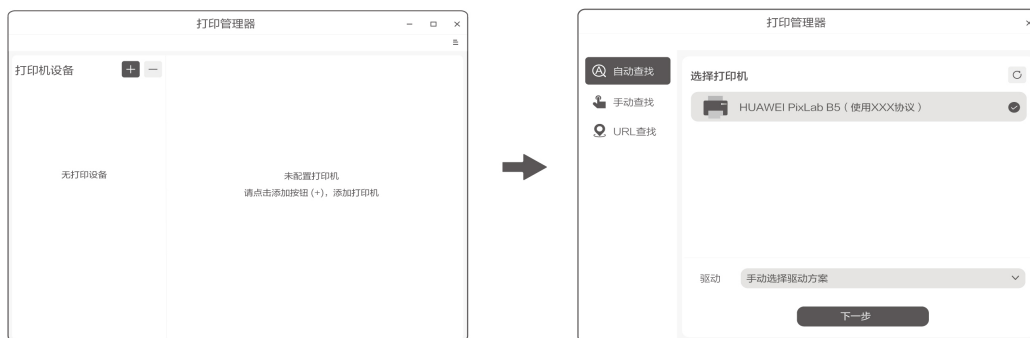

d 驱动安装后，点击**打印测试页**，能正常打印表示配置成功。

e 点击开始菜单，找到华为打印客户端，点击打开。在客户端界面，点击右上角 ，选择**设备设置 > 网络设置**，确认打印机要连接的路由器 WLAN 名称和密码，下滑页面底部点击**保存**，即可完成打印机配网。

f 配网成功后，为打印机配网的电脑可以使用打印机。您也可以参考章节《[配网后，更多手机/平板/电脑共享连接打印机](#)》，将打印机共享给更多电脑使用。

### KOS 系统电脑

a 右键点击待解压的安装包，选择解压到某一文件夹中。解压后，打开解压的文件夹，双击 .deb 安装包，按界面提示完成安装。

b 点击任务栏开始菜单图标，在开始菜单中点击**设置 > 设备**。

c 选择已连接的华为打印机（如 HUAWEI PixLab B5 xxx），点击**前进**。系统自动搜索打印机驱动程序，设置打印机名称等信息后，点击**应用**。



d 安装完成后，点击**打印测试页**，能正常打印表示配置成功。

e 点击开始菜单，找到华为打印客户端，点击打开。在客户端界面，点击右上角 ，选择**设备设置 > 网络设置**，确认打印机要连接的路由器 WLAN 名称和密码，下滑页面底部点击**保存**，即可完成打印机配网。

f 配网成功后，为打印机配网的电脑可以使用打印机。您也可以参考章节《[配网后，更多手机/平板/电脑共享连接打印机](#)》，将打印机共享给更多电脑使用。

### 中科方德系统电脑

a 右键点击待解压的安装包，选择解压到某一文件夹中。解压后，打开解压的文件夹，双击安装包，按界面提示完成安装。

b 点击任务栏开始菜单图标，在开始菜单中搜索**打印机设置**，点击打开打印机设置界面。

c 点击+ **添加**，系统会自动查找打印机。

d 选择已连接的华为打印机（如 HUAWEI PixLab B5 xxx），点击**前进**。系统自动搜索打印机驱动程序，设置打印机名称等信息后，点击**应用**。

- e 安装完成后，点击**打印测试页**，能正常打印表示配置成功。
- f 点击开始菜单，找到**华为打印客户端**，点击打开。在客户端界面，点击右上角，选择**设备设置 > 网络设置**，确认打印机要连接的路由器 WLAN 名称和密码，下滑页面底部点击**保存**，即可完成打印机配网。
- g 配网成功后，为打印机配网的电脑可以使用打印机。您也可以参考章节《[配网后，更多手机/平板/电脑共享连接打印机](#)》，将打印机共享给更多电脑使用。

#### 方式四：连接打印机热点，配网（仅支持 Windows 系统电脑）

当无法找到 USB 线缆时，可连接打印机热点，为打印机配网。

##### 1 电脑连接路由器 WLAN。

 请务必勾选 WLAN 名称下方的**自动连接**选框，以免影响后续为打印机配网。

##### 2 打开电脑浏览器，访问打印机服务支持官网（<https://bsupport.huawei.com/cn/product/pixlab-b5/>），找到**驱动列表**板块，根据电脑系统版本，下载名为“华为打印（激光）\_XXX”的客户端安装程序压缩包。

 若您的电脑无法访问互联网，可提前下载华为打印客户端至 U 盘中，再将客户端复制到待配网的电脑中。



##### 3 将下载的压缩包解压至电脑文件夹，双击文件类型为 exe 的文件，例如 PixLab\_Series for Windows v1.156.exe，打开华为打印客户端安装程序。



##### 4 在选择连接打印机方式界面中，阅读并勾选**同意华为打印用户协议**，选择**通过打印机热点连接**。

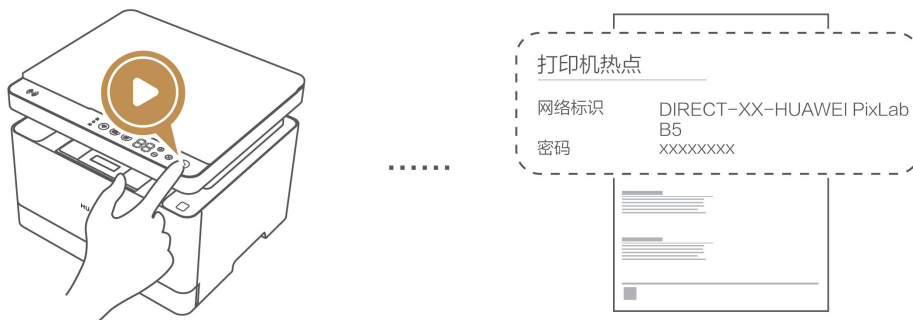

##### 5 在打印机操作面板上长按开始键 3 秒，听到“滴”声松开，打印信息页。在信息页中查看打印机热点名称（即**网络标识名称**，含有 DIRECT 字样）及密码。

 打印机重启后，热点名称和密码会变更。



6 电脑连接打印机热点（以 Windows 11 系统为例）：点击任务栏右侧 WLAN 图标 ，在弹窗中选择 WLAN 图标后面的更多图标 ，打开网络连接列表，选择打印机热点名称，输入密码时选择**改用安全密钥进行连接**，输入信息页中的热点密码，完成连接。

7 连接热点后，在华为打印客户端安装界面，点击**下一步**。



8 确认打印机连接的路由器 WLAN 名称和密码，点击**下一步**。

 若找不到该路由器 WLAN，请先断开电脑与打印机的热点连接，将电脑连上该路由器的 WLAN（连接时请务必勾选**自动连接**），再重新连接打印机热点，并配置网络。



9 待界面提示**安装成功**后，点击**完成**。此时电脑桌面上将出现华为打印客户端。





10 配网成功后，为打印机配网的电脑可以使用打印机。您也可以参考章节《[配网后，更多手机/平板/电脑共享连接打印机](#)》，将打印机共享给更多电脑使用。

**方式五：通过网线连接打印机，配网（支持 Windows/macOS/Linux/UOS/KOS/中科方德系统电脑）**

配网和使用时，打印机均需连接网线。

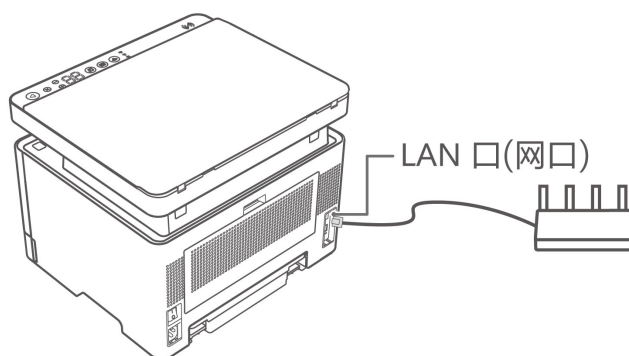
1 用网线连接打印机与路由器，此时，打印机网络状态键  白色闪烁或熄灭，为正常现象。





2 长按打印机开始键  3 秒，听到“滴”声松开，打印出信息页。在信息页中查看**有线网络**，若已成功分配 IPv4 地址（如 192.168.8.129），表示已连接成功。

 若您的路由器开启了防火墙、白名单（MAC 地址物理隔离）等功能，打印机可能无法自动获取 IP 地址，将导致配网失败。请您关闭相关功能，或将打印机 MAC 地址加入路由器白名单后重试。



3 完成连接后，同一网络中的电脑可以共享使用打印机，具体请参考章节《[配网后，更多手机/平板/电脑共享连接打印机](#)》，将打印机共享给更多电脑使用。

**方式六：通过华为电脑管家添加打印机，配网（仅支持部分华为 Windows 系统电脑）**

-  此方式仅支持系统 SKU 为 C233、C300、C243、C235、C245、C500、C292 的华为 Windows 系统电脑。系统 SKU 查看方式：同时按下  + R 键打开运行窗口，输入 msinfo32，点击确定，进入系统信息窗口，在右侧项目列表中，可以查看当前计算机的系统 SKU。
- 此操作需要电脑可以访问互联网。

- 1 打开电脑浏览器，访问华为电脑管家官网( <https://consumer.huawei.com/cn/support/pc-manager/> )，下载安装最新版本的华为电脑管家。
- 2 打开华为电脑管家，登录华为账号，点击  **我的设备** > **添加打印机** (或**添加设备**)，根据界面提示操作，在扫描结果中找到需要连接的华为打印机，点击**连接**。



- 3 确认打印机要连接的路由器 WLAN 名称和密码，点击**确定**。配网完成后，点击**完成**。此时，打印机将出现在华为电脑管家的  **我的设备** 页面。
- 4 在  **我的设备** 中点击华为打印机卡片，将自动下载插件。下载完成后，点击打印机卡片，即可使用打印机。您也可以参考章节《[配网后，更多手机/平板/电脑共享连接打印机](#)》，将打印机共享给更多电脑使用。

# 更多设备连接打印机

## 配网后，更多手机/平板/电脑共享连接打印机

**场景：**打印机已配置网络，用户连接共享打印机。若已连接打印机，可参考打印、扫描、复印章节直接操作。

**操作前，请注意：**

确认华为打印机已完成配网。若未配网，请参阅章节《[给打印机配置网络](#)》操作。

**具体操作：**

打印机完成配网后，为打印机配网的设备为管理员设备，管理员设备可以直接使用打印机。家庭或企业中更多手机/平板/电脑，可按照如下任一方式，共享连接打印机。

设备	连接方式	备注
1 部手机/平板	<a href="#">通过华为智慧生活 App 共享连接打印机</a>	支持 HarmonyOS/Android/iOS 手机/平板
1 部电脑	<a href="#">通过智慧生活共享连接打印机</a>	仅支持鸿蒙电脑
	<a href="#">通过华为打印客户端共享连接打印机</a>	支持 Windows/macOS/Linux/UOS/KOS/中科方德系统电脑
	<a href="#">通过华为电脑管家共享连接打印机</a>	仅支持部分华为 Windows 系统电脑

### 更多手机/平板共享连接打印机

当打印机通过手机/平板完成配网后，其他手机/平板可以通过华为智慧生活 App 共享连接打印机。

**i** 打印机通过电脑配网，若手机需要共享使用打印机，建议参阅章节《[打开文件，直接打印](#)》。

### 通过华为智慧生活 App 共享连接打印机（支持 HarmonyOS/Android/iOS 手机/平板）

1 打开管理员手机/平板（为打印机配网的设备）中的华为智慧生活 App，长按打印机卡片，点击  **共享设备**，通过扫码共享、华为账号共享或分享给微信好友的方式，将打印机共享给其他成员。

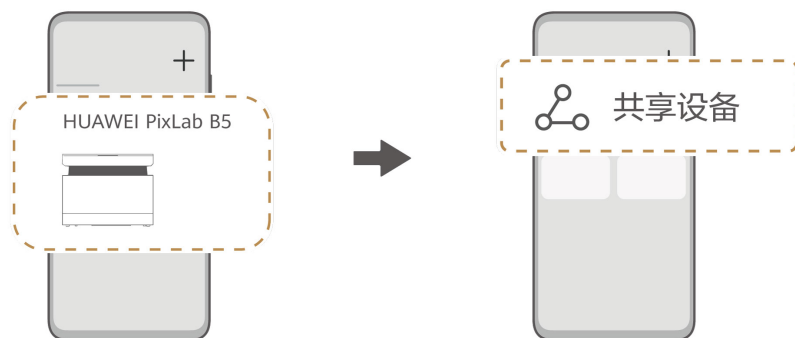

2 其他成员使用另一台手机/平板接受管理员分享，根据界面指引下载安装华为智慧生活 App，登录个人华为账号并接受共享。

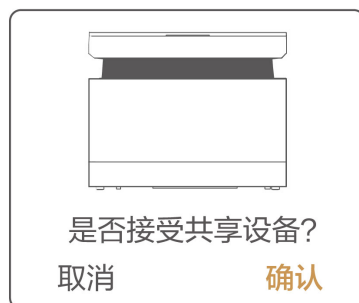

3 完成共享连接后，在其他成员设备的华为智慧生活 App 中直接打开华为打印机卡片，即可使用打印、复印、扫描功能。

**i** 相同华为账号下的其他设备，无需再次共享，直接下载安装智慧生活 App，登录已连接打印机的华为账号即可。

### 更多电脑共享连接打印机

打印机配网后，可以通过智慧生活、华为打印客户端或华为电脑管家，共享连接打印机。

#### 方式一：通过智慧生活共享连接打印机（仅支持鸿蒙电脑）

1 打开管理员电脑（即为打印机配网的设备）的智慧生活，在首页长按打印机卡片，点击**共享设备** > **通过华为账号共享**，输入其他成员的华为账号后，按界面提示完成共享。

2 其他成员使用另一台电脑，下载安装智慧生活，登录个人华为账号，点击**我的**，打开右上角**我的消息**，在**系统通知**中确认接受共享打印机。

3 接受共享后，在智慧生活首页即可查看打印机卡片。

**i** 相同华为账号下的其他鸿蒙电脑，无需再次共享，直接打开智慧生活，即可找到打印机卡片。

#### 方式二：通过华为打印客户端共享连接打印机（支持 Windows/macOS/Linux/UOS/KOS/中科方德系统电脑）

操作前，请注意：

- 确认华为打印机已完成配网。
- 电脑连接和打印机相同的路由器 WLAN，或有线连接相同的路由器，使电脑和打印机处于同一局域网中。

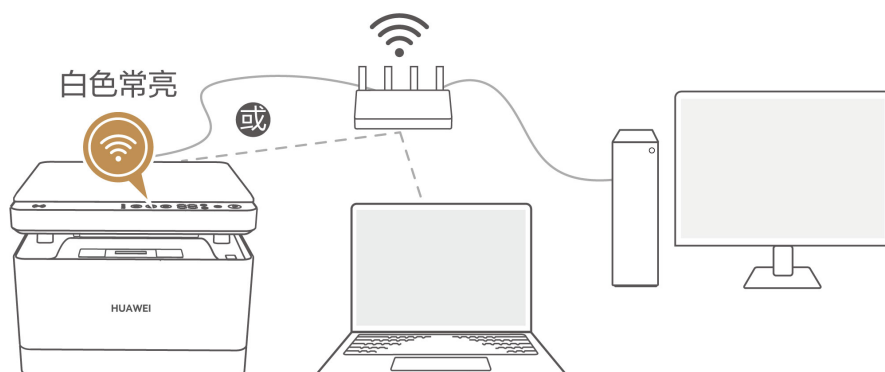

具体操作：

1 打开电脑浏览器，访问打印机服务支持官网（<https://bsupport.huawei.com/cn/product/pixlab-b5/>），找到**驱动列表**版块，根据电脑系统版本和处理器型号，下载名为“华为打印（激光）\_XXX”的客户端安装程序压缩包。

- i 右键单击桌面的  电脑图标，点击**属性**，可查看电脑的系统版本和处理器信息。如果不能按此方式查询，可查阅电脑使用指南或咨询电脑的客户服务热线。
- 若您的电脑无法访问互联网，可提前下载华为打印客户端至 U 盘中，再将客户端复制到待配网的电脑中。



2 根据电脑系统，按如下步骤操作：

- i 处理器和系统版本不同，界面和操作存在差异，请以实际为准。

### • Windows/Linux 系统电脑

a 将下载的压缩包解压至电脑文件夹，双击华为打印客户端安装程序。

- Windows 系统电脑：安装包解压后，双击文件类型为 exe 的文件，例如 PixLab\_Series for Windows v1.156.exe，打开华为打印客户端安装程序。
- Linux 系统电脑：安装包解压后，双击文件类型为 .sh 的文件，例如 install.sh，选择在终端中运行，在终端窗口中输入帐户密码后，打开华为打印客户端安装程序。

- i Linux 系统电脑操作以 Ubuntu 系统为例，RedHat 系统界面可能略有不同，请以实际情况为准。

b 在选择连接打印机方式界面中，阅读并勾选**同意华为打印应用用户协议**，选择**通过局域网搜索连接**。



c 待华为打印客户端扫描到打印机后，点击**连接**，耐心等待电脑安装打印机驱动。

- i 打印机名称后面的四位数字为打印机 S/N 号后四位，在打印机背面可查看 S/N 号。
- 若出现 00 和 01，分别代表打印机 ipv4 和 ipv6 两个地址，任选一个即可。

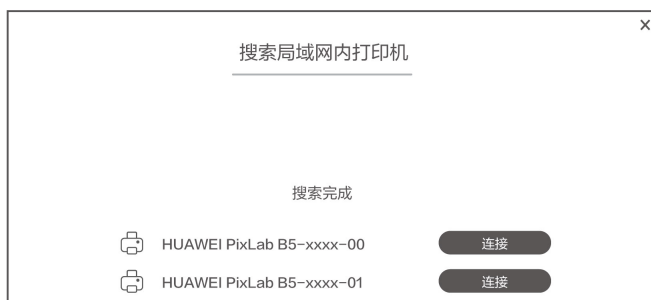

- d 待界面提示**安装成功**后，点击**完成**。此时电脑桌面上将出现华为打印客户端。打开客户端，即可使用已连接的华为打印机。



#### · macOS 系统电脑

- 双击文件类型为**应用程序**的文件，例如华为 PixLab 系列或 HUAWEI PixLab Series，打开华为打印客户端安装程序。
- 在选择连接打印机方式界面中，勾选同意华为打印用户协议，选择**通过局域网搜索连接**。
- 待系统搜索到需要连接的打印机后，选择此打印机后，点击**下一步**。
- 在弹出华为打印机客户端安装器引导窗口中，点击**继续**。
- 在软件许可协议界面，点击**继续**，在弹窗中点击**同意**。
- 根据界面指引操作，在安装界面，点击**安装**，在弹窗中输入用户密码，点击**安装软件**。
- 稍等片刻，界面提示安装成功后，电脑与打印机完成连接。
- 此时，您可以打印电脑中的文件，或打开华为打印客户端进行复印。

#### · UOS 系统电脑

- 右键点击待解压的安装包，选择解压到某一文件夹中。解压后，打开解压的文件夹，双击 .deb 安装包，按界面提示完成安装。
- 点击任务栏启动器图标，在应用菜单中点击**打印管理器**。
- 点击 ，系统会自动查找打印机。选择已连接的华为打印机（如 HUAWEI PixLab B5 xxx），点击**下一步**，系统搜索驱动后，点击**安装驱动**。



d 驱动安装后，点击**打印测试页**，能正常打印表示配置成功。

#### • KOS 系统电脑

a 右键点击待解压的安装包，选择解压到某一文件夹中。解压后，打开解压的文件夹，双击 .deb 安装包，按界面提示完成安装。

b 点击任务栏开始菜单图标，在开始菜单中点击**设置 > 设备**。

c 选择已连接的华为打印机（如 HUAWEI PixLab B5 xxx），点击**前进**。系统自动搜索打印机驱动程序，设置打印机名称等信息后，点击**应用**。



d 安装完成后，点击**打印测试页**，能正常打印表示配置成功。

#### • 中科方德系统电脑

a 右键点击待解压的安装包，选择解压到某一文件夹中。解压后，打开解压的文件夹，双击安装包，按界面提示完成安装。

b 点击任务栏开始菜单图标，在开始菜单中搜索**打印机设置**，点击打开。

c 点击**添加**，系统会自动查找打印机。

d 选择已连接的华为打印机（如 HUAWEI PixLab B5 xxx），点击**前进**。系统自动搜索打印机驱动程序，设置打印机名称等信息后，点击**应用**。

e 安装完成后，点击**打印测试页**，能正常打印表示配置成功。





### 方式三：通过华为电脑管家共享连接打印机（仅支持部分华为 Windows 系统电脑）

#### 操作前，请注意：

- 确认华为打印机已完成配网。
- 电脑连接和打印机相同的路由器 WLAN，或有线连接相同的路由器，使电脑和打印机处于同一局域网中，且电脑可以访问互联网。
- 此方式仅支持系统 SKU 为 C233、C300、C243、C235、C245、C500、C292 的华为

Windows 系统电脑。系统 SKU 查看方式：同时按下  + R 键打开**运行**窗口，输入 msinfo32，点击**确定**，进入**系统信息**窗口，在右侧**项目**列表中，可以查看当前计算机的**系统 SKU**。

**具体操作：**

- 1 打开电脑浏览器，访问华为电脑管家官网( <https://consumer.huawei.com/cn/support/pc-manager/> )，下载安装最新版本的华为电脑管家。
- 2 打开华为电脑管家，登录华为账号。点击  **我的设备** > **添加打印机** (或**添加设备**)，根据界面提示操作，在扫描结果中找到需要连接的华为打印机，点击**连接**。  
 若您已通过手机/平板连接了打印机，在华为电脑管家中，登录同一个华为账号，点击  **我的设备**，即可出现已连接的华为打印机卡片，无需再次添加。
- 3 连接完成后，在  **我的设备**中点击华为打印机卡片，将自动下载插件。下载完成后，即可使用打印机。

## 无可用 WLAN 时，手机/平板/电脑连接打印机

**场景：**无须配置网络，直接连接打印机。



打印机支持 2.4GHz WLAN，不支持 5GHz WLAN，不支持机场、酒店等场所的 Portal 热点（即需要网页认证的 WLAN 热点）。若打印机所处环境无可用网络，请通过通过连接打印机热点或 USB 线缆连接的方式，将手机/平板/电脑连接至打印机。

设备	连接方式	备注
1 部手机/平板	<a href="#">连接打印机热点</a>	<ul style="list-style-type: none"> <li>支持 HarmonyOS/Android/iOS 手机/平板</li> <li>连接后，仅支持打印功能，不支持扫描功能</li> </ul>
1 部电脑	<a href="#">通过 USB 线缆连接打印机</a>	<ul style="list-style-type: none"> <li>需使用随附的 USB 线缆连接打印机，连接更稳定</li> <li>支持鸿蒙电脑、Windows/macOS/Linux/UOS/KOS/中科方德系统电脑</li> </ul>
	<a href="#">连接打印机热点</a>	<ul style="list-style-type: none"> <li>当无法找到 USB 线缆时，可通过打印机热点连接</li> <li>支持鸿蒙电脑、Windows/macOS/Linux 系统电脑</li> </ul>



### 手机/平板连接打印机热点（支持 HarmonyOS/Android/iOS 手机/平板）

无可用 WLAN、打印机未配网时，手机/平板可以连接打印机热点，直连打印手机/平板中的文件。

-  连接后，仅支持打印功能，不支持扫描功能。
  - 连接打印机热点后，若提示当前 WLAN 不可上网，是否继续使用此 WLAN，请点击**使用**。
  - 不同品牌手机/平板打开打印的方式可能不同，若无法找到打印入口，请咨询手机/平板供应商。
- 方式一：通过按键确认连接打印机热点（支持 HarmonyOS、Android 手机/平板）

- 1 手机/平板开启 WLAN 开关，打开待打印文件，点击**分享 > 打印**，在设备列表中选择以“DIRECT-HUAWEI”开头的打印机（例如 DIRECT-HUAWEI PixLab B5-xxxx，xxxx 为打印机 S/N 号后四位，在打印机背面可查看 S/N 号），点击连接打印机。  
 ① 若列表中无法搜索到打印机，请先在**设置**中搜索“WLAN 直连”并打开，在设备列表中选择以“DIRECT-HUAWEI”开头的打印机（例如 DIRECT-HUAWEI PixLab B5-xxxx，xxxx 为打印机 S/N 号后四位，在打印机背面可查看 S/N 号），点击连接打印机。
- 2 此时打印机面板的网络状态键  蓝色闪烁，点击网络状态键  确认连接（仅首次连接会蓝灯闪烁，需轻按面板确认）。
- 3 按界面提示完成打印设置后，点击**开始打印**即可。

· **方式二：通过手动输入密码连接打印机热点（支持 HarmonyOS、Android、iOS 手机/平板）**

- 1 请在手机/平板中下载待打印文件。后续操作需要连接打印机热点，无法访问互联网。
- 2 打印机上长按开始键  3 秒，听到“滴”声松开，开始键  白色闪烁，自动打印信息页。在信息页中可以查看打印机热点名称（即**网络标识**）和密码。  
 ① 为安全性考虑，打印机重启后，打印机热点名称（网络标识）和密码会变更。

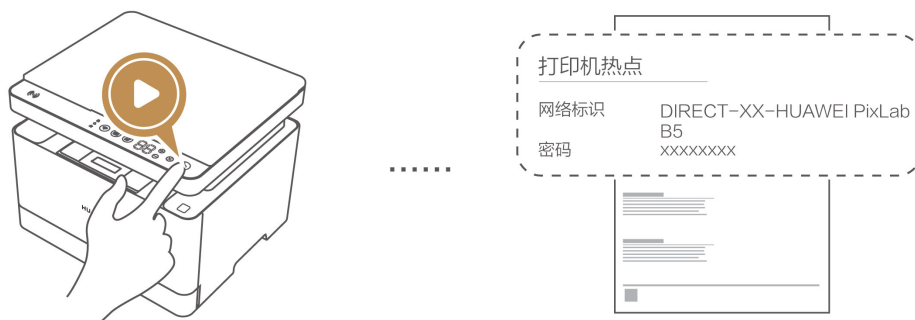

- 3 手机/平板打开连接无线网络界面，选择打印机热点名称（网络标识），并输入密码，完成连接。
- 4 连接后，打开待打印文件，选择打印，在打印机列表中选择以“HUAWEI”开头的打印机（例如 HUAWEI PixLab B5-xxxx，xxxx 为打印机 S/N 号后四位，在打印机背面可查看 S/N 号；请不要选择以“DIRECT-HUAWEI”开头的打印机，否则可能会提示连接失败，无法打印）。
- 5 在手机/平板中完成打印设置后，开始打印。

## 电脑连接打印机

无可用 WLAN 时，推荐电脑通过 USB 连接打印机，连接更稳定。若无法找到 USB 线缆，也可以通过打印机热点连接。

### 通过 USB 线缆连接打印机

· **方式一：安装华为打印客户端，配置打印机（推荐，可体验打印机完整功能）**

① 支持 Windows/macOS/Linux/UOS/KOS/中科方德系统电脑。

- 1 提前下载华为打印客户端至 U 盘中，再将客户端复制到待连接的电脑中。  
 具体操作：准备一个联网的电脑，打开电脑浏览器，访问打印机服务支持官网（<https://bssupport.huawei.com/cn/product/pixlab-b5/>），找到**驱动列表**版块，根据电脑系统版本和处理器型号，下载名为“华为打印（激光）\_XXX”的客户端安装程序压缩包。

- i** 右键单击桌面的  电脑图标，点击**属性**，可查看电脑的系统版本和处理器信息。如果不能按此方式查询，可查阅电脑使用指南或咨询电脑的客户服务热线。



## 2 使用随附的 USB 线缆连接电脑和打印机。

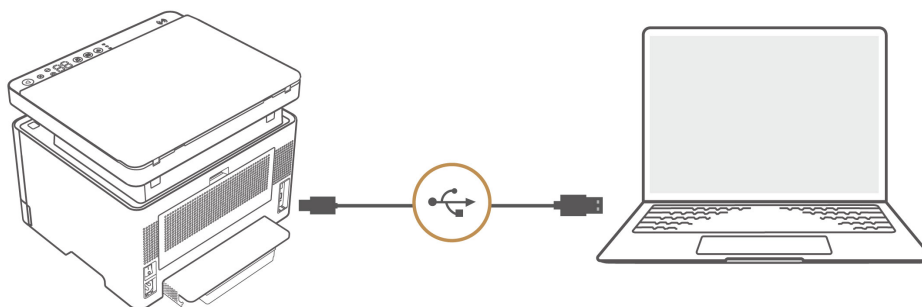

## 3 根据电脑系统，按如下步骤操作：

- i** 处理器和系统版本不同，界面和操作存在差异，请以实际为准。

### • Windows/Linux 系统电脑

**a** 将压缩包解压至电脑文件夹，双击华为打印客户端安装程序。

- **Windows 系统电脑：**安装包解压后，双击文件类型为 exe 的文件，例如 PixLab\_Series for Windows v1.156.exe，打开华为打印客户端安装程序。
- **Linux 系统电脑：**安装包解压后，双击文件类型为 .sh 的文件，例如 install.sh，选择在终端中运行，在终端窗口中输入电脑登录帐户密码后，打开华为打印客户端安装程序。

- i** Linux 电脑操作以 Ubuntu 系统为例，RedHat 系统界面可能略有不同，请以实际情况为准。

**b** 在选择连接打印机方式界面中，阅读并勾选**同意华为打印用户协议**，选择**通过 USB 连接**。



**c** 在打印机网络配置界面，点击**跳过**。



d 待界面提示**安装成功**后，点击**完成**。此时电脑桌面上将出现华为打印客户端。



e 此时，电脑与打印机完成连接，您可以打印电脑中的文件、或扫描文件至电脑中。

#### • macOS 系统电脑

a 双击文件类型为**应用程序**的文件，例如华为 PixLab 系列或 HUAWEI PixLab Series，打开华为打印客户端安装程序。

b 在选择连接打印机方式界面中，勾选同意华为打印用户协议，选择**通过 USB 连接**。

c 在**打印机网络配置**界面，点击**跳过**。

d 在弹出华为打印机客户端安装器引导窗口，点击**继续**。

e 在软件许可协议界面，点击**继续**，在弹窗中点击**同意**。

f 根据界面指引操作，在安装界面，点击**安装**，在弹窗中输入用户密码，点击**安装软件**。

g 稍等片刻，界面提示安装成功后，电脑与打印机完成连接。

h 此时，您可以打印电脑中的文件，或打开华为打印客户端进行复印。

#### • UOS 系统电脑

a 右键点击待解压的安装包，选择解压到某一文件夹中。解压后，打开解压的文件夹，双击 .deb 安装包，按界面提示完成安装。

b 点击任务栏启动器图标，在应用菜单中点击**打印管理器**。

c 点击 ，系统会自动查找打印机。选择已连接的华为打印机（如 HUAWEI PixLab B5 xxx），点击**下一步**，系统搜索驱动后，点击**安装驱动**。



d 驱动安装后，点击**打印测试页**，能正常打印表示安装成功。此时，打开华为打印客户端，可以快速查看打印机当前状态，或进行打印、复印、扫描。

## • KOS 系统电脑

a 右键点击待解压的安装包，选择解压到某一文件夹中。解压后，打开解压的文件夹，双击 .deb 安装包，按界面提示完成安装。

b 点击任务栏开始菜单图标，在开始菜单中点击**设置 > 设备**。

c 选择已连接的华为打印机（如 HUAWEI PixLab B5 xxx），点击**前进**。系统自动搜索打印机驱动程序，设置打印机名称等信息后，点击**应用**。

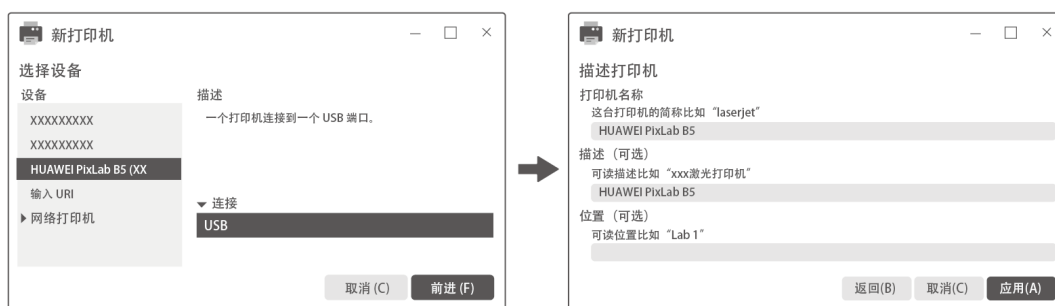

d 驱动安装后，点击**打印测试页**，能正常打印表示安装成功。此时，打开华为打印客户端，可以快速查看打印机当前状态，或进行打印、复印、扫描。

## • 中科方德系统电脑

a 右键点击待解压的安装包，选择解压到某一文件夹中。解压后，打开解压的文件夹，双击安装包，按界面提示完成安装。

b 点击任务栏开始菜单图标，在开始菜单中搜索**打印机设置**，点击打开。

c 点击**添加**，系统会自动查找打印机。

d 选择已连接的华为打印机（如 HUAWEI PixLab B5 xxx），点击**前进**。系统自动搜索打印机驱动程序，设置打印机名称等信息后，点击**应用**。

e 驱动安装后，点击**打印测试页**，能正常打印表示安装成功。此时，打开华为打印客户端，可以快速查看打印机当前状态，或进行打印、复印、扫描。

• 方式二：在电脑系统设置中添加打印机（可使用打印功能，不支持复印功能，仅部分电脑支持扫描功能）



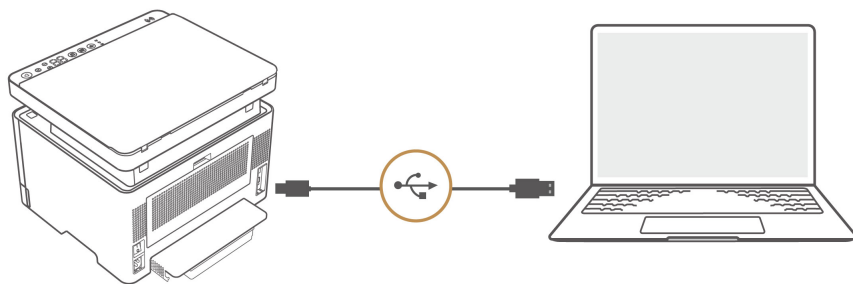

 支持鸿蒙电脑、Windows/macOS/Linux/UOS/KOS/中科方德系统电脑。

1 使用随附的 USB 线缆连接电脑和打印机。

若电脑无 USB-A 接口，请在电脑端连接扩展坞、USB-A 转 USB-C 线缆等后，再使用打印机随附的 USB 线缆连接电脑和打印机。



2 进入电脑的系统设置中添加华为打印机。比如：

- Windows 11 电脑，点击 ，选择  设置 >  蓝牙和其他设备 >  打印机和扫描仪，根据界面提示添加华为打印机。
- 鸿蒙电脑，点击设置 > 打印机和扫描仪 > 添加打印机和扫描仪，根据界面提示添加华为打印机。

3 打开文件，选择华为打印机进行打印。

### 电脑连接打印机热点（支持鸿蒙电脑、Windows/macOS/Linux 系统电脑）



 打印机重启后，热点网络标识和密码会变更。

#### • 鸿蒙电脑

- 1 请在电脑中下载待打印文件。后续操作需要连接打印机热点，无法访问互联网。
- 2 打印机上长按开始键  3 秒，打印信息页，信息页中可以查看打印机热点网络标识和密码。
- 3 在电脑中打开连接无线网络界面，选择打印机热点网络标识名称，并输入密码，完成连接。
- 4 打开待打印文件，选择打印，在打印机列表中选择以“HUAWEI”开头的打印机（例如 HUAWEI PixLab B5-xxxx,xxxx 为打印机 S/N 号后四位，在打印机背面可查看 S/N 号）。若在列表中未发现打印机，请先在设置中添加打印机，具体操作：点击设置 > 打印机和扫描仪 > 添加打印机和扫描仪，点击华为打印机进行添加。
- 5 在电脑中完成打印设置后，开始打印。
- 6 如需扫描，在设置 > 打印机和扫描仪中，点击已添加打印机下方的打开扫描仪，设置扫描参数后，点击开始扫描。扫描完成后，根据界面提示可将扫描文件进行保存或者继续扫描。

#### • Windows/macOS/Linux 系统电脑

- 1 提前下载华为打印客户端至 U 盘中，再将客户端复制到待连接的电脑中。  
具体操作：准备一个联网的电脑，打开电脑浏览器，访问打印机服务支持官网（<https://bssupport.huawei.com/cn/product/pixlab-b5/>），找到驱动列表版块，根据电脑系统版本和处理器型号，下载名为“华为打印（激光）\_XXX”的客户端安装程序压缩包至 U 盘中。将 U 盘插入到待连接的电脑中，将客户端复制到电脑中。



 右键单击桌面的  电脑图标，点击属性，可查看电脑的系统版本和处理器信息。如果不能按此方式查询，可查阅电脑使用指南或咨询电脑的客户服务热线。

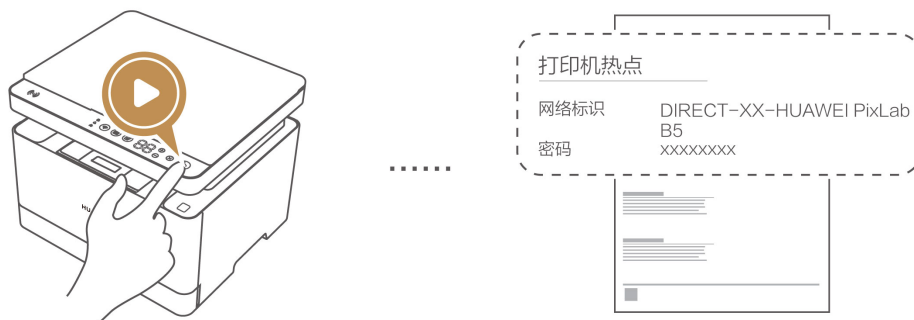

2 长按打印机开始键  3 秒，打印系统信息页，在信息页中查看打印机热点名称（即网络标识名称，含有 DIRECT 字样）及密码。

 打印机重启后，热点名称和密码会变更。



3 连接打印机热点（以 Windows 11 系统为例）：点击电脑任务栏右侧 WLAN 图标 ，在弹窗中选择 WLAN 图标后面的更多图标 ，打开网络连接列表，选择打印机热点名称，输入密码时选择**改用安全密钥进行连接**，输入打印机热点密码，完成连接。

4 根据电脑系统，按如下步骤操作：

 处理器和系统版本不同，操作存在差异，请以实际为准。

#### • Windows/Linux 系统电脑

a 将下载的压缩包解压至电脑文件夹，双击华为打印客户端安装程序。

Windows 系统电脑：安装包解压后，双击文件类型为 exe 的文件，例如 PixLab\_Series for Windows v1.156.exe，打开华为打印客户端安装程序。

Linux 系统电脑：安装包解压后，双击文件类型为 .sh 的文件，例如 install.sh，选择在终端中运行，在终端窗口中输入电脑登录帐户密码后，打开华为打印客户端安装程序。

 Linux 电脑操作以 Ubuntu 系统为例，RedHat 系统界面可能略有不同，请以实际情况为准。

b 在选择连接打印机方式界面中，阅读并勾选**同意华为打印用户协议**，选择**通过局域网搜索连接**。



c 待华为打印客户端扫描到打印机后，点击**连接**，耐心等待电脑安装打印机驱动。

**i** 打印机名称后面的四位数字为打印机 S/N 号后四位，在打印机背面可查看 S/N 号。



d 待界面提示**安装成功**后，点击**完成**。此时电脑桌面上将出现华为打印客户端。



e 此时，电脑与打印机完成连接，您可以打印电脑中的文件、或扫描文件至电脑中。

#### · macOS 系统电脑

a 双击文件类型为**应用程序**的文件，例如华为 PixLab 系列或 HUAWEI PixLab Series，打开华为打印客户端安装程序。

b 在选择连接打印机方式界面中，勾选同意华为打印用户协议，选择**通过局域网搜索连接**。

c 待系统搜索到需要连接的打印机后，选择此打印机后，点击**下一步**。

d 在弹出华为打印机客户端安装器引导窗口中，点击**继续**。

e 在软件许可协议界面，点击**继续**，在弹窗中点击**同意**。

- f** 根据界面指引操作，在安装界面，点击**安装**，在弹窗中输入用户密码，点击**安装软件**。
- g** 稍等片刻，界面提示安装成功后，电脑与打印机完成连接。
- h** 此时，您可以打印电脑中的文件，或打开华为打印客户端进行复印。

# 装纸

打印机支持的纸张如下：

- 纸张类型：普通纸、厚纸、再生纸。
- 纸张尺寸：A4、B5 JIS、A5 (SEF)、B6 JIS (SEF)、A6 (SEF)、Letter ( 216 × 279 mm )、Executive ( 184 × 267 mm )、16 Kai ( 184 × 260 mm )。
- 纸张厚度：60–105 g/m<sup>2</sup>。

打印机不支持的纸张如下：

喷墨打印机专用的纸张；特殊纸张，如有粘性的纸张、热敏纸、复写纸等；弯曲、扭曲、折叠或有折痕的纸张；潮湿的纸张；很脏或破损的纸张；容易产生静电的过分干燥的纸张；打印过的纸张（有信头图案的纸张除外）；重量超出限制值的纸张；带有窗、洞、孔眼、图案或凹凸的纸张；上面贴有胶纸或原纸的粘胶标签纸；带有回形针或订书钉的纸张；信封等。

**i** 使用不支持的纸张打印，可能会造成打印机损坏，请使用适合的纸张。

1 用双手扶住纸盒两侧，将纸盒向外完全拉出。

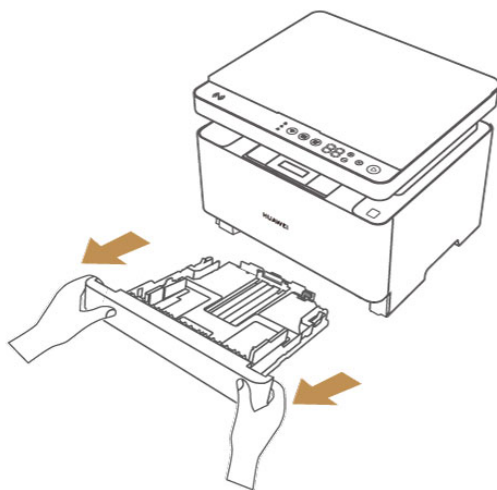

2 取一叠不超过 150 页的打印纸，将纸张轻微来回弯曲，使纸松动，再扇动纸，然后在桌子上墩齐纸的边缘，这样做有助于防止卡纸。

**i** 纸张卷曲可能会卡纸。装纸前，请务必将卷曲的纸张整理平整。

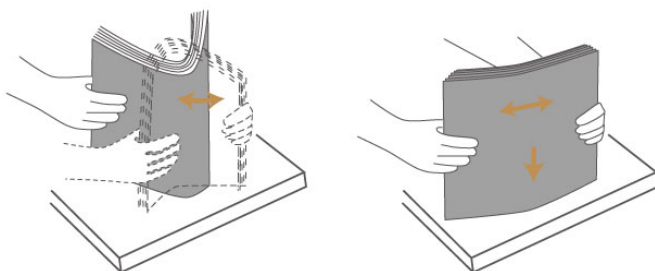

3 捏住装纸盒的固定手柄，将后端挡板拉出。打印面朝下放入适量处理后的纸，然后滑动纸张长度卡板，使之适应纸张边缘位置。若放入 A4 纸，则刚好被挡板卡住；若放入纸张的大小小于 A4 纸，捏住后端和左边挡板调整，以固定纸张。

- i 装纸盒最多可装入 150 页 (70g/m<sup>2</sup>) 纸, 请注意装纸上限。
  - 如需放入已打印了单面的纸, 拉出纸盒, 将打印了单面的纸的空白面朝下, 放到剩余纸张的最上面。
  - 若后端挡板未在纸盒最后端, 捏住向后滑动到最后端; 若左侧挡板未在纸盒最左侧, 捏住向左滑动到最左侧。

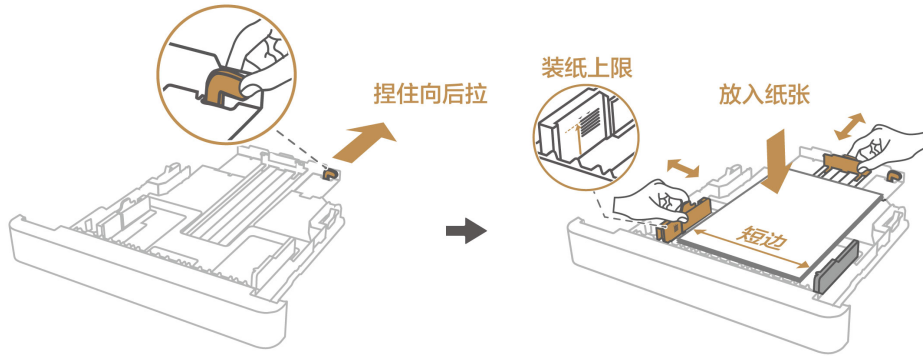

**4** 打印机背后预留出 10 厘米以上的空间, 装回纸盒, 此时打印机纸盒防尘盖会被顶出。

- i 如果打印机背后预留空间不足, 装回纸盒后, 纸盒防尘盖不能被正常顶出, 会造成纸张卷曲、卡纸, 无法正常打印。

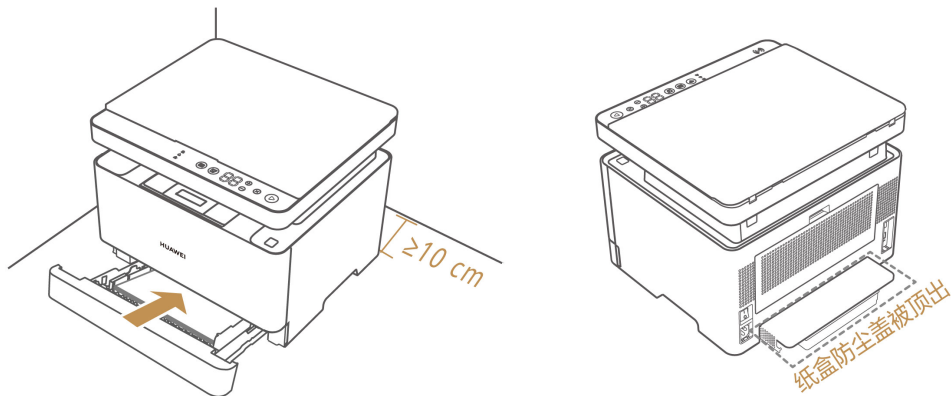

**5** 向外拉出挡纸板, 并将挡纸板上的挡板向外翻转, 准备开始打印。

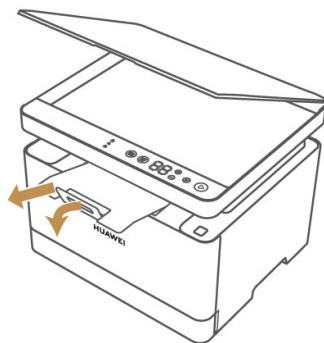

# 打印

## 打印手机/平板中的文件



打印机支持多种方式打印手机/平板中的文件，您可以根据您的使用场景，任选一种方式完成打印。

设备	准备条件	打印方法	备注
1 部手机/ 平板	已连接打印机	打开文件，直接打印	支持 HarmonyOS、 Android 手机/平板
1 部手机	华为智慧生活 App 已添加 打印机	打开文件，一碰打印	仅支持部分 HarmonyOS 2 及以上、HarmonyOS 5 以下版本且支持 NFC 功能 的手机
1 部手机/ 平板	华为智慧生活 App 已添加 打印机	在华为智慧生活 App 打开 打印机卡片，进行打印	支持 HarmonyOS/ Android/iOS 手机/平板
	华为智慧生活 App 已添加 打印机，华为打印小程序中 登录同一华为账号	在华为打印小程序中打开文 件打印	支持 HarmonyOS/ Android/iOS 手机/平板

### 打开文件，直接打印（支持 HarmonyOS、Android 手机/平板）

手机/平板连接打印机后，可打开待打印文件，选择打印机，直接打印。

以 HarmonyOS 手机/平板为例：

- **打印图片**：打开图库，点击  分享 > ，进入打印预览界面，点击**选择打印机**，在打印机列表中选择以“HUAWEI”开头的打印机（例如 HUAWEI PixLab B5-xxxx，xxxx 为打印机 S/N 号后四位，在打印机背面可查看 S/N 号），设置好打印参数后，点击**开始打印**。
- **打印文档**：在 WPS 中打印待打印文件，点击分享 > 打印 > 华为打印，点击**选择打印机**，在打印机列表中选择以“HUAWEI”开头的打印机（例如 HUAWEI PixLab B5-xxxx，xxxx 为打印机 S/N 号后四位，在打印机背面可查看 S/N 号），设置好打印参数后，点击**开始打印**。
-  不同品牌手机/平板打开打印的方式可能不同，若无法找到打印入口，请咨询手机/平板供应商。
  - 在打印机列表中，名称带有“远程”或“Cloud”的打印机为远程打印机。

### 打开文件，一碰打印（仅支持部分 HarmonyOS 2 及以上、HarmonyOS 5 以下版本且支持 NFC 功能的手机）

部分带有 NFC 功能的 HarmonyOS 2 及以上、HarmonyOS 5 以下版本的手机，通过华为智慧生活 App 连接打印机后，手机 NFC 区域轻触打印机 Huawei Share 感应区域，即可快速打印手机中的文件。

**具体操作：**

- 1 手机开启 NFC。
- 2 打印文稿或图片：在 WPS 中打开文稿，或在**图库**中打开图片，将手机的 NFC 感应区域轻触打印机的 Huawei Share 感应区域，弹出打印界面，根据界面提示操作，配置好打印参数后，点击**开始打印**。
  - ① 一碰打印支持的应用有：图库、备忘录、华为浏览器、WPS、华为日历、华为音乐等，具体请以实际情况为准。

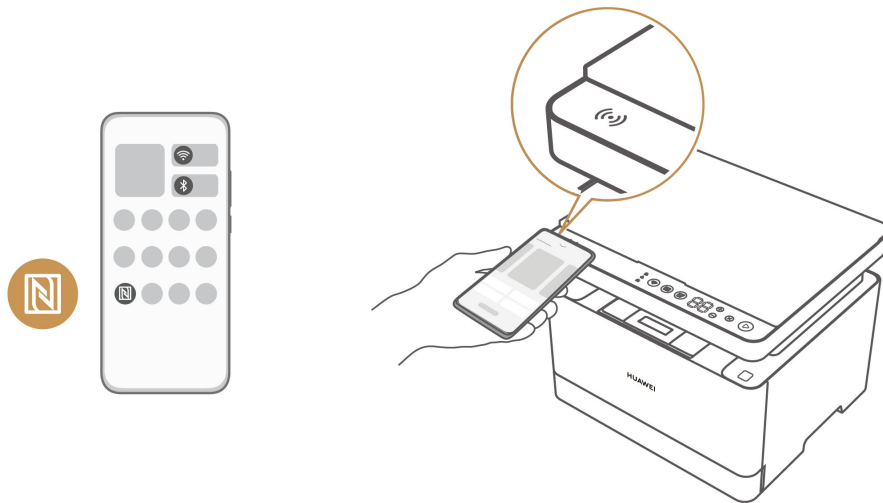

在华为智慧生活 App 打开打印机卡片，进行打印（支持 HarmonyOS/Android/iOS 手机/平板）手机/平板端华为智慧生活 App 已添加了打印机，在华为智慧生活 App 中打开打印机卡片，可快速打印手机/平板中的文件。

**具体操作：**

- 1 手机/平板通过华为智慧生活 App 连接了打印机后，打开 App，在首页点击华为打印机卡片。
  - ① 若手机/平板与打印机连接的网络不同，在打印机卡片中，点击右上角 **⋮**，选择**高级设置**或**设置**，开启**远程打印**开关，在弹出的界面中点击**允许**，即可跨网打印（远程打印）。
  - 跨网打印（远程打印）时，**复印**、**扫描**选项置灰不可用。

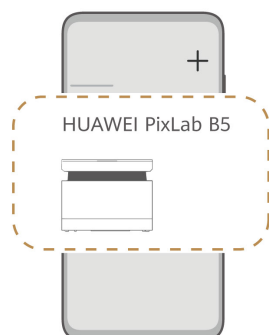

- 2 打印文档：点击打印，选择打印文档，在打印预览界面，按界面提示设置好相关参数后，点击**开始打印**。

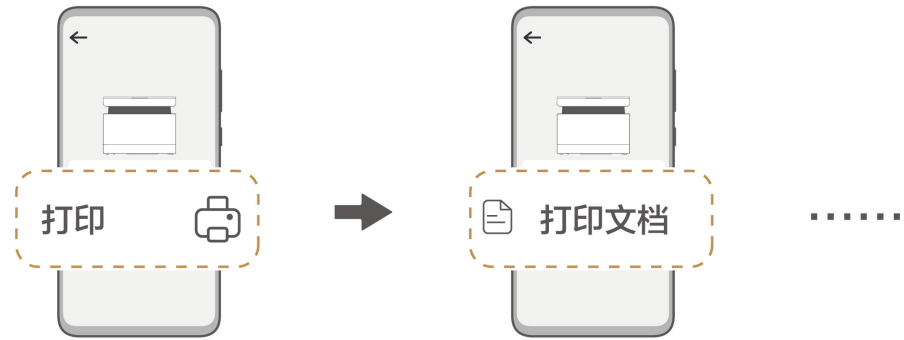

- 打印文档相关参数如下（打印机插件版本不同，打印参数可能略有不同，请以实际为准）：
  - 份数**：默认打印 1 份，按后面的 +/- 按钮可以增减份数。
  - 单双面**：默认为单面打印。打印照片或单页文档时，置灰不可选择；打印多页文档时，可以选择单面打印、双面打印（沿长边翻转）、双面打印（沿短边翻转）。
  - 纸张尺寸**：默认为 A4 纸，有 A4、A5、A6 等选项，请根据纸盒中的纸张尺寸进行选择。
  - 省墨**：开启后，将改变打印文件画像浓度，打印出来的文件更浅。
  - 纸张类型**：默认为普通纸，有普通纸、再生纸、厚纸选项，请根据纸盒中的纸张类型进行选择。
  - 每张打印页数**：默认每张纸打印 1 页。若您想要 N 合一打印，可以点击选择其他页数，例如选择 4，会将 4 页文档缩放到 1 张纸中打印。
- 在打印预览界面，您也可以点击右侧的  图标，缩小/放大预览待打印的文件。点击文件下的勾选图标，可以取消打印当前界面。

### 3 打印图片：点击打印，选择打印图片，在打印预览界面，按界面提示设置好相关参数后，点击开始打印。

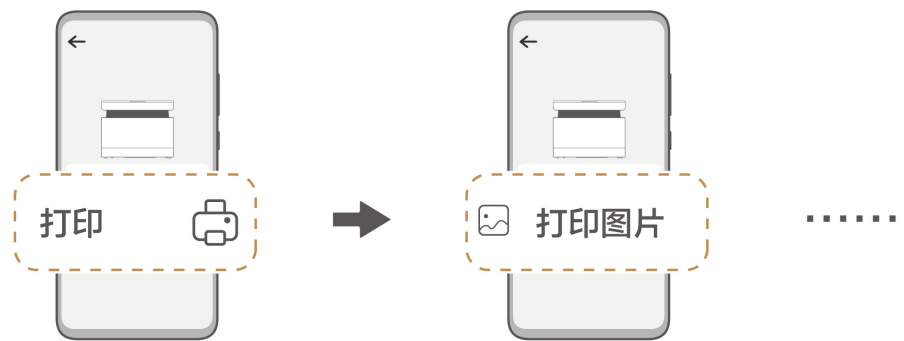

- 打印图片相关参数如下（打印机不同插件版本，打印参数可能略有不同，请以实际界面为准）：
  - 份数**：默认打印 1 份，按后面的 +/- 按钮可以增减份数。
  - 单双面**：打印图片时默认置灰，无法选择。
  - 纸张尺寸**：默认为 A4 纸，有 A4、A5、A6 等选项，请根据纸盒中的纸张尺寸进行选择。
  - 省墨**：开启后，将改变打印文件画像浓度，打印出来的文件更浅。

- **纸张类型**：默认为普通纸，有普通纸、再生纸、厚纸选项，请根据纸盒中的纸张类型进行选择。
- 在打印预览界面，您也可以点击右侧的**编辑**，手动放大、缩小待打印的图片（如照片、发票图片）后，点击**确定**。

### 在华为打印小程序中，打开文件打印（支持 HarmonyOS/Android/iOS 手机/平板）

手机/平板通过华为智慧生活 App 连接打印机后，在微信/QQ 中使用华为打印小程序，可以本地、远程打印手机图片或文档，快捷方便。

- ① 使用华为打印微信/QQ 小程序时，需要确保您的打印机处于联网状态。
- 首次使用华为打印小程序，需同意相关许可协议和服务，允许使用打印远程服务。

#### 具体操作：

- 1 手机/平板端，打开微信/QQ，在搜索框中输入“华为打印”，点击进入华为打印小程序。
- 2 点击**登录华为帐户使用打印机**，按界面提示登录与华为智慧生活 App 中相同的华为账号。
- 3 按界面提示操作，登录华为账号后，打印图片或文档。

## 打印电脑中的文件

打印机支持多种方式打印电脑中的文件，请根据电脑连接打印机的方式，选择合适的方式打印。

设备	准备条件	打印方法	备注
1 部电脑	电脑已连接打印机	<a href="#">打开文件，直接打印</a>	支持 Windows/macOS/Linux/UOS/KOS/中科方德系统电脑
	华为电脑管家已添加打印机	<a href="#">在华为电脑管家中打开打印机卡片，进行打印</a>	仅支持部分华为 Windows 系统电脑
	智慧生活已添加打印机	<a href="#">在智慧生活中打开打印机卡片，进行打印</a>	仅支持鸿蒙电脑

### 打开文件，直接打印

电脑连接打印机后，打开待打印的文档或图片等，选择打印，或者点按 **Ctrl + P** 键（macOS 系统电脑：**Command + P** 键），在打印机列表中选择已连接的华为打印机，设置打印参数后(如单面/双面)，进行打印，即可快速打印电脑中的文件。

- i · 在打印机列表中若存在带有“远程”或“Cloud”的华为远程打印机（例如 HUAWEI PixLab B5 xxxx Cloud，xxxx 为打印机 S/N 号，在打印机背面可以查看），选择此打印机可跨局域网打印。
- 对于 macOS 系统电脑，当系统升级后，若您在设置打印参数界面无法选择**双面打印**，可尝试进行以下操作后再选择**双面打印**：  
 打开**系统偏好设置 > 打印机与扫描仪 > 选项与耗材 > 选项**，勾选**双面打印单位**后点击**好**。
- 不同系统的操作界面可能存在差异，请以实际界面为准。

**具体操作（以 Windows 电脑打印 Word 文档为例）：**

- 在 Word 中打开待打印文件，点击**文件 > 打印**（或点按 **Ctrl+P** 键），打开打印设置界面。
- 在打印机中选择已连接的华为打印机，按界面提示配置好打印参数后（若要双面打印，请点击**单面打印**，在下拉框中，选择**双面打印，从长边翻转页面**或**双面打印，从短边翻转页面**），点击**打印**，开始打印。
  - i · 双面打印支持的纸张规格为 A4、Letter，其他纸张规格不支持。
    - 您可以通过设置纸张尺寸将原稿进行缩放打印：
      - 若原稿（如普通文档）为大尺寸 A4，此时设置**纸张尺寸**为小尺寸 A5，可将原稿进行缩小打印。
      - 若原稿（如病例）为小尺寸 A5，此时设置**纸张尺寸**为大尺寸 A4，可将原稿进行放大打印。

**在华为电脑管家中打开打印机卡片，进行打印（仅支持部分华为 Windows 系统电脑）**

华为 Windows 系统电脑通过华为电脑管家连接打印机后，在华为电脑管家中打开打印机卡片，可快速打印电脑中的文件。

**具体操作：**

- 打开华为电脑管家，选择  **我的设备**，点击已连接的打印机卡片。
- 点击**打印**，选择待打印文件，点击**开始打印**。



**在智慧生活中打开打印机卡片，进行打印（仅适用于鸿蒙电脑）**

鸿蒙电脑通过智慧生活连接打印机后，在智慧生活中打开打印机卡片，可快速打印电脑中的文件。

- 1 打开智慧生活，在家居首页点击打印机卡片。
- 2 点击打印 > 打印文档或打印 > 打印图片，选择待打印文件/图片，设置好打印参数后，点击开始打印。



打印相关参数如下（打印机插件版本不同，打印参数可能略有不同，请以实际界面为准）：

#### · 打印文档

- **份数**：默认打印 1 份，可根据需要进行增加。
- **范围**：可选择打印全部页面，或者自定义选择打印范围。
- **省墨模式**：根据需要选择是否开启**省墨模式**。开启后，打印后的文件内容颜色偏浅。
- **每张打印页数**：默认每张纸打印 1 页。若您想要 N 合一打印，可以点击选择其他页数，例如选择 2，会将 2 页纸的原稿缩放到 1 张纸中打印。
- **纸张尺寸**：默认为 A4，有 A4、A5、B5 等选项，请根据纸张的实际尺寸进行选择。
  - **i** 您可以通过设置纸张尺寸将原稿进行缩放打印：
    - 若原稿（如普通文档）为大尺寸 A4，此时设置**纸张尺寸**为小尺寸 A5，可将原稿进行缩小打印。
    - 若原稿（如病例）为小尺寸 A5，此时设置**纸张尺寸**为大尺寸 A4，可将原稿进行放大打印。
- **纸张类型**：默认为**普通纸**，您可以根据纸盒中的实际纸张类型，选择**再生纸**或**厚纸**。
- **单双面**：默认**单面打印**，也可根据需要选择**双面打印（沿长边翻转）**或**双面打印（沿短边翻转）**。

#### · 打印图片

- **份数**：默认打印 1 份，可根据需要进行增加。
- **省墨模式**：根据需要选择是否开启**省墨模式**。开启后，打印后的文件内容颜色偏浅。
- **纸张尺寸**：默认为 A4，有 A4、A5、B5 等选项，请根据纸张的实际尺寸进行选择。
- **纸张类型**：默认为**普通纸**，您可以根据纸盒中的实际纸张类型，选择**再生纸**或**厚纸**。
- **单双面**：默认**单面打印**，也可根据需要选择**双面打印（沿长边翻转）**或**双面打印（沿短边翻转）**。

- 3 根据电脑界面提示，完成打印即可。

# 扫描

## 将原稿扫描至手机/平板中

手机/平板与打印机连接后，您可以通过华为智慧生活 App，将原稿扫描至手机/平板中。

**操作前，请注意：**

手机/平板需连接和打印机相同的路由器 WLAN。

**具体操作：**

1 打开扫描盖板，将原稿正面朝下、对齐扫描区左上角放置，并合上盖板。

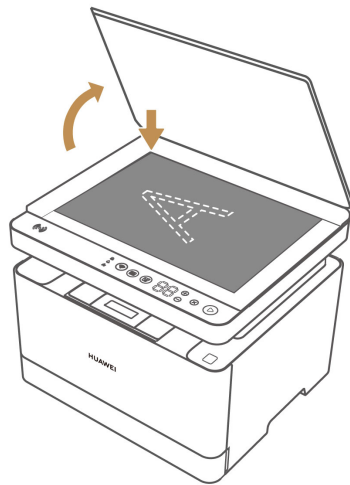

2 打开华为智慧生活 App，在首页点击华为打印机卡片。

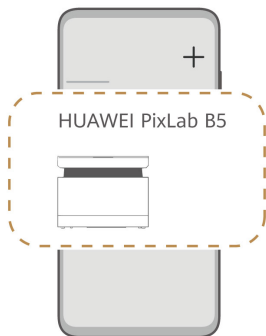

3 点击**扫描**，设置好扫描参数后，点击**开始扫描**。

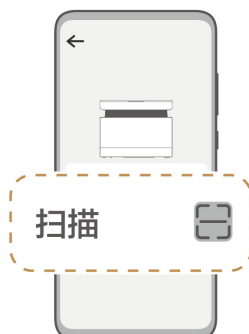

扫描相关参数如下（打印机不同插件版本，扫描参数可能略有不同，请以实际界面为准）：

- **扫描颜色**：默认为彩色，您可以设置为彩色、黑白、灰度。
  - **扫描质量**（分辨率越高，扫描后的文件质量越高，相应的，扫描时间越长）：
    - **最佳**：扫描分辨率为 1200dpi。
    - **标准**：扫描分辨率为 600dpi。
    - **草稿**：扫描分辨率为 300dpi。
  - **原稿尺寸**：默认为 A4，有 A4、A5、B5 等选项，请根据原稿的实际尺寸进行选择。
- 4 待出现扫描图片时，表示扫描完成。扫描的文件将以 JPG 格式自动保存在手机/平板中。打开手机/平板图库，可以查看扫描后的单个 JPG 文件。
  - 5 若有多个文稿需要同时扫描，点击**继续扫描**，更换原稿后，点击**开始扫描**。
  - 6 全部原稿扫描完成后，长按拖动可以调整扫描文件顺序。勾选已扫描的文件，选择**另存为PDF**。
  - 7 点击 ，选择保存文件路径。设置好扫描文件名称后，点击**保存**。
  - 8 在手机文件管理器中打开对应的保存路径，即可看到已保存的 PDF 文件。

## 将原稿扫描至电脑中

### 将原稿扫描至鸿蒙电脑中

电脑通过智慧生活连接打印机后，在智慧生活中打开华为打印机卡片，可使用扫描功能，将原稿扫描至电脑中。

#### 具体操作：

- 1 打开扫描盖板，将原稿正面朝下、对齐扫描区左上角放置，并合上盖板。

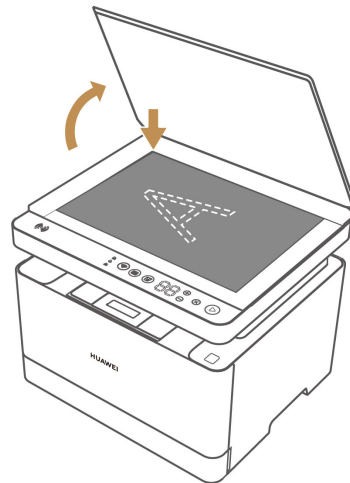

- 2 在电脑端打开智慧生活，在首页点击打印机卡片，点击**扫描**。



### 3 设置好扫描参数后，点击**开始扫描**。

扫描相关参数如下（打印机不同插件版本，扫描参数可能略有不同，请以实际界面为准）：

- **扫描颜色**：默认为彩色扫描，您可以根据需要，选择**黑白**或**灰度**。
- **扫描质量**：
  - **最佳**：扫描分辨率为 1200dpi。当待扫描原稿内容较多时，建议选择此选项，但此选项扫描时间较长。
  - **标准**：扫描分辨率为 600dpi。扫描后的文件质量较好。
  - **草稿**：扫描分辨率为 300dpi。当待扫描原稿内容很少时，建议选择此选项，扫描速度较快（iOS 系统不支持此选项）。
- **原稿尺寸**：默认为 A4，有 A4、A5、B5 等选项，请根据原稿的实际尺寸进行选择。

### 4 待出现扫描图片时，表示扫描完成。若有多个文稿需要同时扫描，请更换原稿后，点击**开始扫描**。



- 5 全部原稿扫描完成后，您可以点击扫描文件右上角的**编辑**调节对比度、亮度或者旋转方向，编辑完成后，点击 ✓ 保存。长按扫描文件并拖拽，还可以调整扫描文件排列顺序。
- 6 勾选已扫描文件，点击**保存**，可选择保存为**图片**或**PDF**，然后根据界面提示选择保存路径。也可点击右上角 ⌚，将扫描文件以图片或 PDF 的格式分享给其他人。

- 将扫描文件保存为图片时，可能存在部分路径置灰无法选择，请以实际为准。
- 如您将扫描文件保存为**图片**并存储至文件管理路径下，相册中将无法显示扫描图片。您可在文件管理中打开扫描图片，点击左下角**分享 > 保存至图库**，即可在相册中显示并查看扫描图片。

### 将原稿扫描至 Windows/Linux/UOS/KOS/中科方德系统电脑中

电脑通过华为打印客户端或华为电脑管家连接打印机后，打开华为打印客户端或在华为电脑管家中打开华为打印卡片，可使用扫描功能，将原稿扫描至电脑中。

#### 具体操作：

- 1 打开扫描盖板，将原稿正面朝下、对齐扫描区左上角放置，并合上盖板。

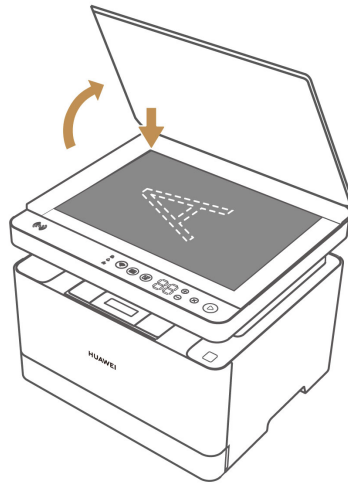

- 2 打开华为打印客户端（或打开华为电脑管家，选择 **我的设备**，点击已连接的打印机卡片），点击**扫描**。



- 3 设置好扫描参数后，点击**开始扫描**。

扫描相关参数如下（打印机不同插件版本，扫描参数可能略有不同，请以实际界面为准）：

- **扫描颜色**：默认为**彩色**，您可以设置为**彩色**、**黑白**、**灰度**。
- **扫描质量**（分辨率越高，扫描后的文件质量越高，相应的，扫描时间越长）：
  - **最佳**：扫描分辨率为 1200dpi。
  - **标准**：扫描分辨率为 600dpi。

- **低质量**：扫描分辨率为 300dpi。
  - **原稿尺寸**：默认为 A4，有 A4、A5、B5 等选项，请根据原稿的实际尺寸进行选择。
- 4 扫描完成后，按界面提示，可以选择**打开存储文件夹**、**继续扫描**、**另存为 PDF** 或直接选择**完成**。

### 将原稿扫描至 macOS 系统电脑中

macOS 系统电脑与打印机连接后，可以使用电脑系统扫描功能，将原稿扫描至 macOS 系统电脑中。

#### 具体操作：

- 1 打开扫描盖板，将原稿正面朝下、对齐扫描区左上角放置，并合上盖板。

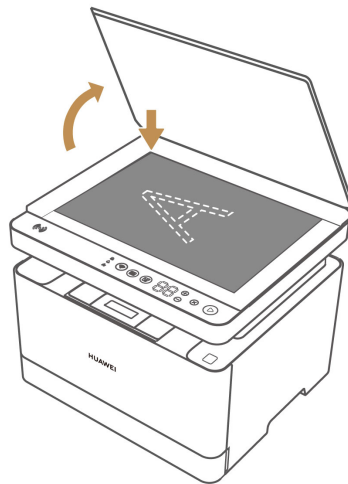

- 2 点击任务栏设置图标，打开**系统偏好设置**，选择**打印机与扫描仪**。
- 3 在打印机列表中选择对应的华为打印机，然后点击**扫描**。
- i** 若您是通过局域网连接打印机，在打印机列表中选择了华为打印机，但没有扫描按钮，请点击打印机列表左下角 **+**（或点击**添加打印机、扫描仪或传真机**），在打印机列表中点击 **Bonjour 多功能** 类型的打印机，选择**添加**，即可出现扫描按钮，再按如下步骤进行扫描。
- 4 将待扫描文件放入打印机扫描区域中，在**扫描仪**窗口中，设置好扫描文件的存储路径（左下角文件夹图标）以及纸张大小后，点击**扫描**，开始扫描。
- i** 点击**显示详细信息**，可以进行更多扫描设置，如将打印机扫描文件格式设置为 PDF。若您之前选择了**显示详细信息**，打开扫描仪后，电脑会自动进行概览扫描，并显示在左侧中，您可以选择扫描区域后，点击**扫描**，这样可以只扫描文件对应区域。
- 5 扫描完成后，在存储文件夹中可以查看扫描文件。

# 复印

## 直接在打印机上进行单面复印、双面复印、身份证复印

### 单面复印

1 打开扫描盖板，将原稿正面朝下、对齐扫描区左上角放置，并合上盖板。

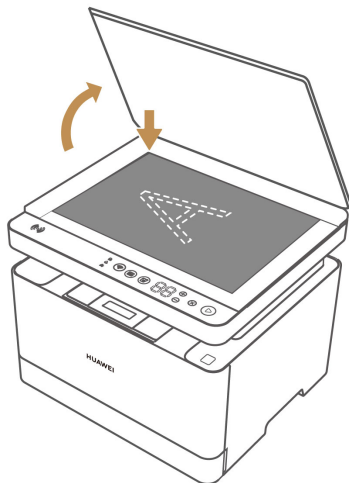

2 在操作面板上触按加键  $\oplus$  /减键  $\ominus$ ，设置需要复印的份数。触按开始键  $\blacktriangleright$  开始复印，开始键  $\blacktriangleright$  白色闪烁，表示正在扫描、复印，开始键  $\blacktriangleright$  停止闪烁，完成复印。



### 双面复印

1 在操作面板上触按双面复印键  $\text{V}$ ，双面复印键  $\text{V}$  白色常亮，进入双面复印模式。

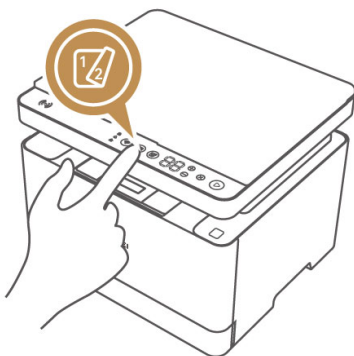

2 打开扫描盖板，将原稿正面朝下、对齐扫描区左上角放置，并合上盖板。

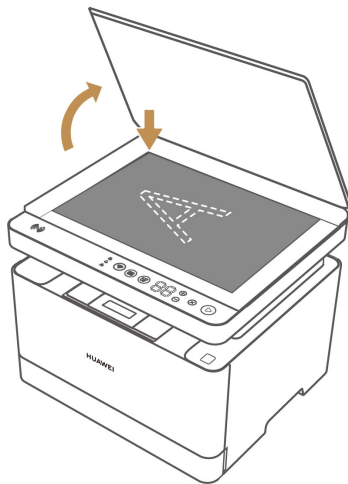

3 在操作面板上触按加键  $\oplus$  /减键  $\ominus$ ，设置需要复印的份数。触按开始键  $\blacktriangleright$  进行第一面扫描，开始键  $\blacktriangleright$  白色闪烁，表示正在扫描中。



4 待开始键  $\blacktriangleright$  停止闪烁，打开盖板，将原稿翻面放置，并合上盖板。

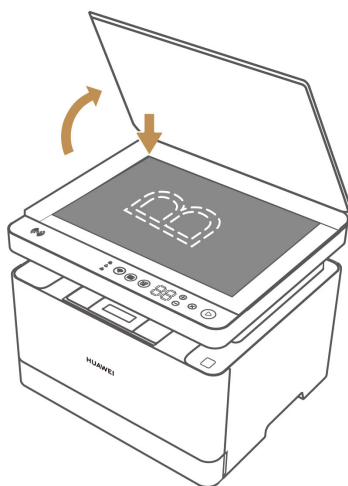

5 触按开始键  $\blacktriangleright$  进行第二面扫描，扫描完成后，打印机会自动完成双面复印。



## 身份证复印

打印机支持身份证智能排版，自动校正证件位置、角度和正反面顺序。您可以使用打印机快速复印身份证。

- 1 在操作面板上触按 ID 复印键 ，ID 复印键  白色常亮，进入身份证复印模式。



- 2 打开扫描盖板，将身份证放置在扫描有效区域内（扫描台左边和上边刻印的 A4 区域内），并合上盖板。

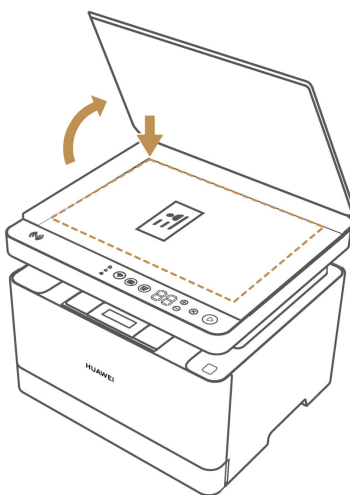



- 3 在操作面板上触按开始键 ，开始键  白色闪烁，进行第一面扫描。

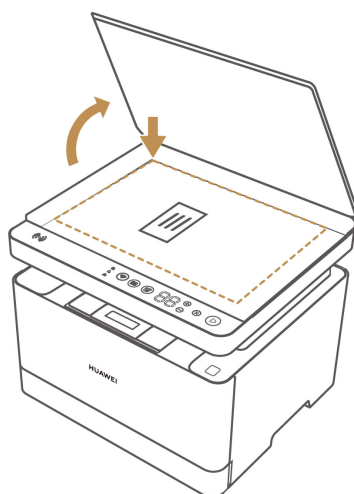

4 待开始键  停止闪烁，打开盖板，将身份证翻面并合上盖板。



5 触按开始键 ，开始键  白色闪烁，进行第二面扫描。扫描结束后，打印机将自动校正身份证位置、角度和正反面顺序，完成身份证复印。



## 从手机/平板端进行单面复印、双面复印、N合一复印

手机/平板与打印机连接后，您可以通过华为智慧生活 App，进行单、双面复印和 N 合一复印。

**操作前，请注意：**

手机/平板需连接和打印机相同的路由器 WLAN。

**具体操作：**

1 打开扫描盖板，将原稿正面朝下、对齐扫描区左上角放置，并合上盖板。

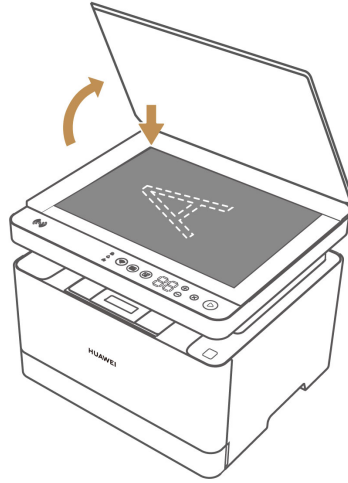

2 在手机/平板端打开华为智慧生活 App，在首页点击打印机卡片。

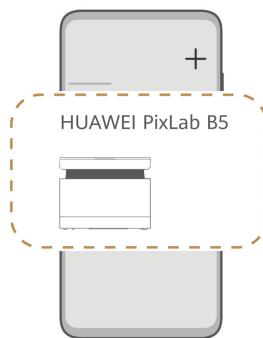

3 点击**复印**，设置好复印参数后，点击**开始复印**。

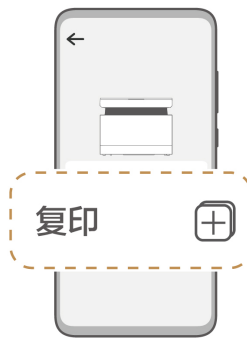



复印相关参数如下（打印机不同插件版本，复印参数可能略有不同，请以实际界面为准）：

- **份数**：默认复印 1 份，按后面的 +/- 按钮可以增减份数。
- **单双面**：默认**单面复印**，您可以设置为**单面复印**、**双面复印**，**沿长边翻转**、**双面复印**，**沿短边翻转**。
- **复印浓度**：默认为**标准**，您可以设置为**浅灰**、**标准**、**深黑**。
- **复印质量**：默认为**标准**，您可以设置为**标准**、**最佳**。
- **原稿尺寸**：默认为**A4**，有**A4**、**A5**、**B5**等选项，请根据原稿的实际尺寸进行选择。
- **纸张尺寸**：默认为**A4**，有**A4**、**A5**、**B5**等选项，请根据纸盒中纸张的实际尺寸进行选择。
- **纸张类型**：默认为**普通纸**，您可以根据纸盒中的实际纸张类型，选择**普通纸**、**再生纸**、**厚纸**。

- **每张复印页数**：默认每张纸复印 1 页。若您想要 N 合一复印，可以点击选择其他页数，例如选择 2，会将 2 页纸的原稿缩放到 1 张纸中打印。

#### 4 根据界面提示操作，完成复印。



- 若您是**单面复印**：

点击**开始复印**后，打印机开始键  白色闪烁，华为智慧生活 App 会提示您**复印中**。开始键  停止闪烁后，完成复印。

- 若您是**双面复印**（复印参数中，**单双面**设置为**双面复印**，**沿长边翻转**或**双面复印**，**沿短边翻转**）：

点击**开始复印**后，按界面提示放入原稿，点击**下一步**，再将原稿进行翻面，点击**下一步**，最后点击**开始打印**。待打印机开始键  停止闪烁，双面复印完成。

- 若您是**N 合一复印**（复印参数中，**每张复印页数**为多页，例如 2）：

点击**开始复印**后，华为智慧生活 App 会提示您**当前正在复印中**；待第一页原稿复印完成后，会提示您放入第二页原稿，放入后，请按开始键  开始复印。开始键  停止闪烁后，复印完成。

## 从电脑端进行单面复印、双面复印、N 合一复印

### 鸿蒙电脑端复印

电脑通过智慧生活连接打印机后，在智慧生活中打开华为打印机卡片，您可以进行单面复印、双面复印、N 合一复印，快捷方便。

#### 具体操作：

- 1 打开扫描盖板，将原稿正面朝下、对齐扫描区左上角放置，并合上盖板。

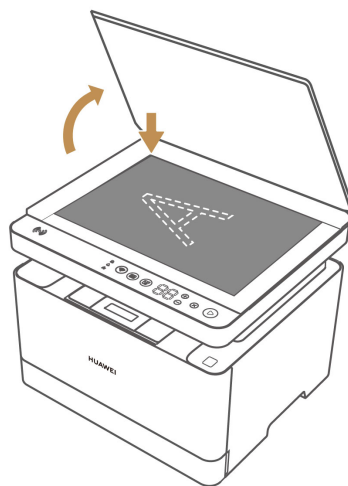

- 2 在电脑端打开智慧生活，在家居首页点击打印机卡片，选择**复印**。





### 3 设置好复印参数后，点击**开始复印**。

复印相关参数如下（打印机不同插件版本，复印参数可能略有不同，请以实际界面为准）：

- **份数**：默认复印 1 份，可根据需要进行增加。
- **每张复印页数**：默认每张纸复印 1 页。若您想要 N 合一复印，可以点击选择其他页数，例如选择 2，会将 2 页纸的原稿缩放到 1 张纸中打印。
- **单双面**：默认**单面复印**，也可根据需要选择**双面复印（沿长边翻转）**或**双面复印（沿短边翻转）**。
- **原稿尺寸**：默认为 A4，有 A4、A5、B5 等选项，请根据原稿的实际尺寸进行选择。
- **输出纸张尺寸**：默认为 A4，有 A4、A5、B5 等选项，请根据纸盒中纸张的实际尺寸进行选择。
- **纸张类型**：默认为**普通纸**，您可以根据纸盒中的实际纸张类型，选择**再生纸**或**厚纸**。
- **复印浓度**：默认为**标准**，您可以根据需要选择**浅灰**或**深黑**。
- **复印质量**：默认为**标准**，您可以根据需要选择**最佳**。

### 4 根据智慧生活界面提示，完成复印。

#### · **单面复印：**



点击**开始复印**后，打印机开始键  白色闪烁，智慧生活界面会提示您**复印中**。打印机开始键  停止闪烁后，完成复印。

#### · **双面复印（复印参数中，单双面设置为**双面复印（沿长边翻转）**或**双面复印（沿短边翻转）**）：**

**a** 点击**开始复印**，待第一张原稿扫描完成后，打印机开始键  停止闪烁，此时请放入第二张原稿并合上盖板，点击**下一步**。

**b** 待第二页原稿完成扫描后，点击**完成**，打印机将自动进行复印，待打印机开始键  停止闪烁，完成双面复印。

#### · **N 合一复印（复印参数中，每张复印页数为多页，例如 2）：**

点击**开始复印**后，智慧生活界面会提示您如何放置原稿。扫描完第一页原稿后，打印机开始键  停止闪烁，此时请放入第二页原稿并合上盖板，按打印机开始键  完成第二面扫描。重复此动作，直至所有原稿扫描完成，打印机将自动开始复印。

## Windows/macOS/Linux/UOS/KOS/中科方德系统电脑端复印

电脑通过华为打印客户端或华为电脑管家连接打印机后，打开华为打印客户端或在华为电脑管家中打开华为打印机卡片，您可以进行单面复印、双面复印、N合一复印，快捷方便。

### 具体操作：

1 打开扫描盖板，将原稿正面朝下、对齐扫描区左上角放置，并合上盖板。

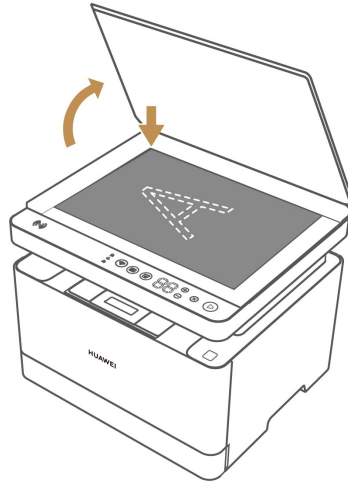

2 打开华为打印客户端（或打开华为电脑管家，选择  我的设备，点击已连接的打印机卡片），点击**复印**。

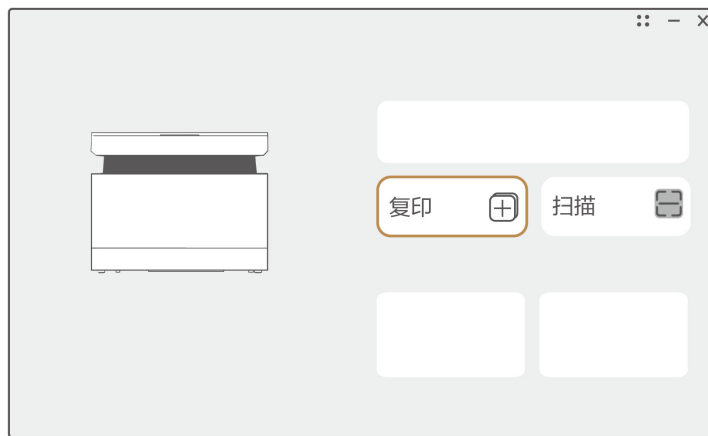

3 设置好复印参数后，点击**开始复印**。



复印相关参数如下（打印机不同插件版本，复印参数可能略有不同，请以实际界面为准）：

- **份数**：默认复印 1 份，您可以在输入框中输入需要的份数。
- **单双面**：默认单面，您可以设置为单面、双面（长边翻页）、双面（短边翻页）。
- **复印质量**：默认为标准，您可以设置为标准、最佳。
- **原稿尺寸**：默认为 A4，有 A4、A5、B5 等选项，请根据原稿的实际尺寸进行选择。
- **纸张尺寸**：默认为 A4，有 A4、A5、B5 等选项，请根据纸盒中纸张的实际尺寸进行选择。
- **纸张类型**：默认为普通纸，您可以根据纸盒中的实际纸张类型，选择普通纸、再生纸、厚纸。
- **复印浓度**：默认为默认，您可以拖动条形栏，设置为特浅、浅、默认、浓、特浓。
- **复印比例**：默认为 100%，您可以拖动条形栏，设置其他复印比例。



- **每张复印页数**：默认每张纸复印 1 页。若您想要 N 合一复印，可以点击选择其他页数，例如选择 2，会将 2 页纸的原稿缩放到 1 张纸中打印。

#### 4 根据界面提示操作，完成复印。



- **单面复印**：

点击**开始复印**后，打印机开始键  白色闪烁，客户端会提示您**复印中**。打印机开始键  停止闪烁后，复印完成。

- **双面复印**（复印参数中，**单双面**设置为**双面（长边翻页）**、**双面（短边翻页）**）：

点击**开始复印**后，客户端界面会提示您如何放置原稿。扫描完第一页原稿后，打印机开始键  停止闪烁，此时请放入第二页原稿并合上盖板，按开始键  开始扫描。待扫描完成后，打印机自动开始复印。

- **N 合一复印**（复印参数中，**每张复印页数**为多页，例如 2）：

点击**开始复印**后，客户端界面会提示您如何放置原稿。扫描完第一页原稿后，打印机开始键  停止闪烁，此时请放入第二页原稿并合上盖板，按开始键  完成第二面扫描。重复此动作，直至所有原稿扫描完成，打印机将自动开始复印。

# 开关机与休眠

## 开关机

- 1 将电源线插入打印机背面的电源接口，另一端插入电源插座内。
- 2 在打印机背面找到电源开关，向上按打开电源开关，打印机操作面板指示灯亮起，表示打印机已开机。稍等片刻，打印机预热完毕，开始键  白色常亮，数字键显示 01，表示打印机就绪。
- 3 向下按关闭电源开关，打印机操作面板所有指示灯熄灭，打印机关机。

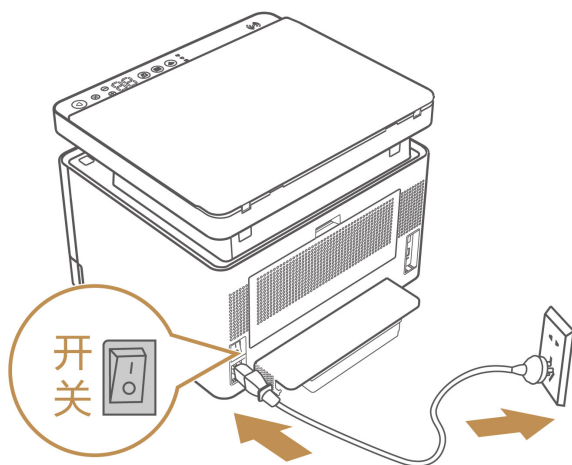



## 退出休眠和设置休眠时间

打印机默认持续 5 分钟无操作后自动进入休眠状态，此时，操作面板所有指示灯熄灭。触摸操作面板或收到打印任务时退出休眠。

### 设置休眠时间：

电脑通过华为电脑管家或华为打印客户端连接打印机后，您可在华为电脑管家或华为打印客户端中设置休眠时间。

 打印机不支持设置永不休眠。

**华为电脑管家：**打开华为电脑管家，选择  **我的设备**，点击已连接的打印机卡片，在打开的**华为打印**页面，点击右上角 ，选择**设备设置** > **设备设置**，在**休眠时间**中，滑动滚动条设置打印机进入休眠的时间，下滑滚动条至页面底部，点击**保存**。

**华为打印客户端：**打开华为打印客户端，点击右上角 ，选择**设备设置** > **设备设置**，在**休眠时间**中，滑动滑块设置打印机进入休眠的时间，下滑滚动条至页面底部，点击**保存**。



### 深度休眠

打印机未联网且没有设备连接时，持续 25 分钟无操作后，将进入深度休眠状态。此时，打印机无线功能（WLAN、蓝牙）和接口（LAN 口、USB-B 接口）关闭，无法连接。触摸操作面板退出深度休眠。

# 更多操作

## 更换粉盒

打印机缺墨时，操作面板上缺墨指示灯  会红色亮起、数字键显示  ，请您更换粉盒。

-  建议您前往华为官方渠道购买打印机适配的原装粉盒，若使用非原装粉盒，打印机的打印质量和性能可能达不到原来的设计标准，并无法享受原厂保修服务。

具体操作：

1 双手扶住前盖两侧，打开前盖。捏住粉盒手柄向  图标指示方向拨动，解锁后取出旧粉盒。

-  若为打印机出厂自带粉盒，无需解锁直接取出旧粉盒即可。
- 若您的衣物或手不小心沾染了墨粉，请及时用干布擦，并用冷水洗，热水会使墨粉渗进到纤维中。

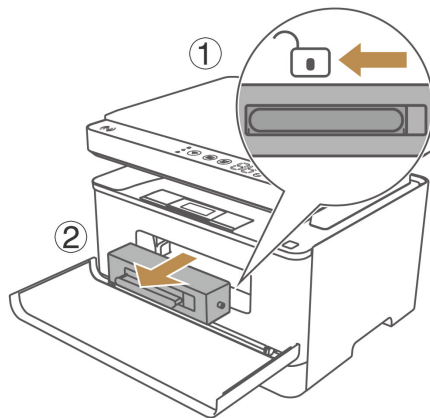

2 从包装盒中取出新粉盒，水平摇晃新粉盒 2-3 秒，防止墨粉堆积。

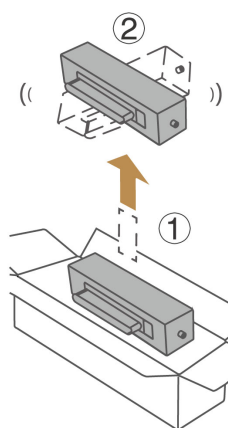

3 将新粉盒安装进打印机，捏住粉盒手柄向  图标指示方向拨动，锁定粉盒后，关闭前盖。

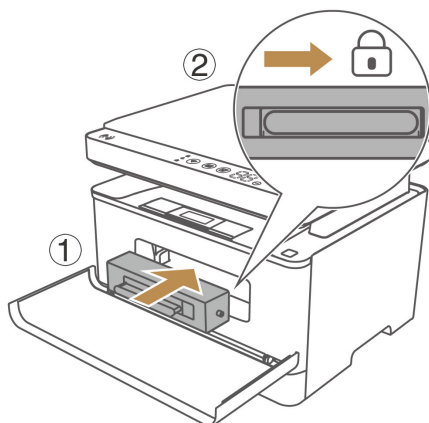

- 4 重置粉盒：同时触按加键  $\oplus$  和减键  $\ominus$  5 秒，至数字键显示  $88$  松开按键，打印机开始转移墨粉，发出“嗡嗡”声，持续约 100 秒后，“嗡嗡”声结束，表示重置成功。

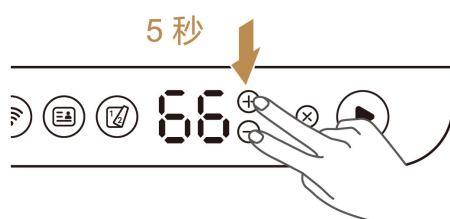

## 更换硒鼓

当操作面板上数字键显示  $CC$ ，且开始键  $\triangleright$  红色闪烁时，表示您需要更换打印机硒鼓。请您前往华为官方渠道，购买华为打印机适配的原装硒鼓和粉盒，并及时更换。

- ① 更换新的硒鼓时需同时更换新的粉盒，无法保留旧粉盒，请在更换硒鼓时连同粉盒一起进行更换。
- 建议您前往华为官方渠道购买打印机适配的原装硒鼓组件，若使用非原装硒鼓组件，打印机的打印质量和性能可能达不到原来的设计标准，并无法享受原厂保修服务。
- 打印机内部有发热零部件，为避免烫伤手，建议先将打印机关机，静置半小时，再更换硒鼓。

具体操作：

- 1 按下上盖按钮，打开上盖。

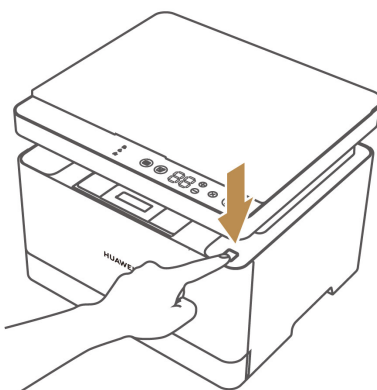

2 握住旧硒鼓的内把手，斜向上拉动，小心提取出旧硒鼓组件。



3 从包装盒内分别取出新粉盒和新硒鼓，将新粉盒安装到新硒鼓上，并锁定粉盒。

- ① 若您的衣物或手上不小心沾染了墨粉，请及时用干布擦拭，并用冷水清洗，热水会使墨粉渗进到纤维中。
- 请注意区分粉盒和硒鼓，确认粉盒处于锁定状态（参考下图示意）。

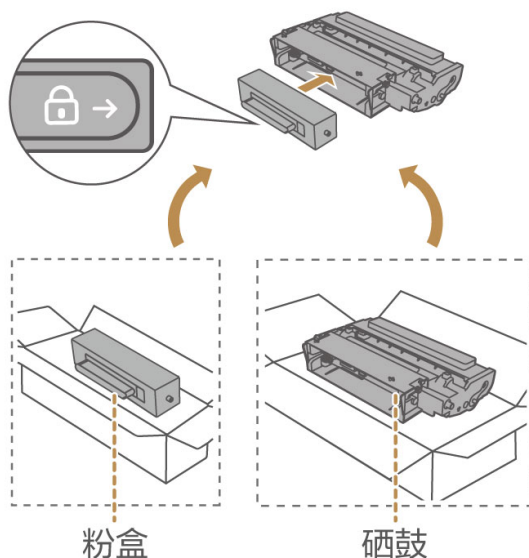

4 轻轻水平摇晃（前后左右）新的硒鼓和粉盒组件 3-4 次，注意不要翻转，如果摇晃过程中有少量墨粉飞散，属正常现象，请使用纸巾擦拭干净即可。

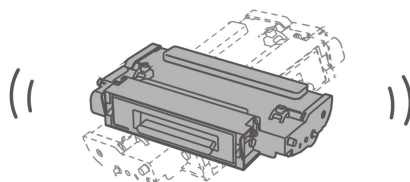

5 倾斜向下安装新的硒鼓和粉盒组件（将硒鼓左右两侧的金属头和塑料头分别对准打印机两侧内壁上两条竖直槽道，向下安装到位），并下压上盖直至盖好。

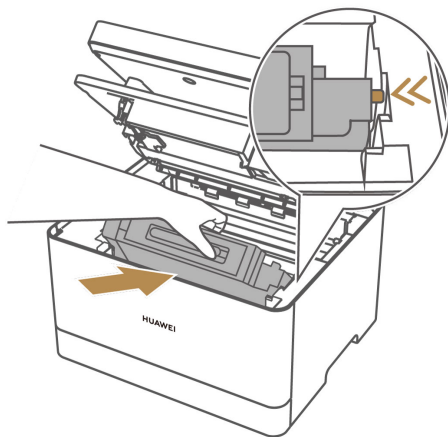

- 6 重置硒鼓：同时按下加键  $\oplus$  和取消键  $\otimes$  5 秒，至数字键显示 99 松开按键，待打印机完成初始化后，表示重置成功。



- 7 硒鼓重置后，还需要重置粉盒：同时按下加键  $\oplus$  和减键  $\ominus$  5 秒，至数字键显示 66 松开按键，打印机开始转移墨粉，发出“嗡嗡”声，持续约 100 秒后，“嗡嗡”声结束，表示重置成功。

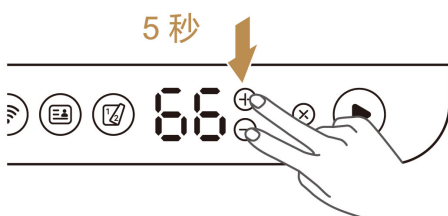

## 恢复出厂设置

连接了无线网络的打印机，在恢复出厂设置后，将删除网络设置，需要重新为打印机配置网络。您可以按以下方式，将打印机恢复出厂设置。

- ① 将打印机恢复出厂之前，请先打开扫描盖板，取出所有原稿，并合上盖板。
  - 连接了无线网络的华为激光打印机，在恢复出厂设置后，将删除网络设置，需要重新为打印机配置网络。
  - 鸿蒙电脑端不支持将打印机恢复出厂设置，您可以在打印机面板上进行恢复出厂设置的操作。

### 方式一：直接在打印机上操作

- 1 长按取消键  $\otimes$  约 8 秒，数字键显示 88，打印机开始恢复出厂，待数字键显示 01，表示打印机已恢复出厂。

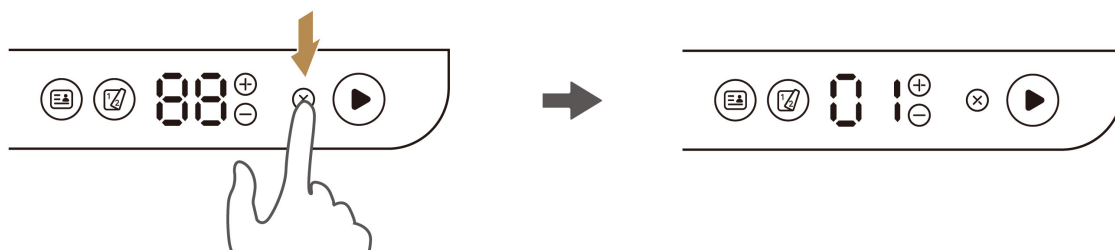

- 2 向下按电源开关将打印机关机，稍等片刻，向上按电源开关将打印机开机。请等待约 3 分钟，待数字键显示 **01**，完成启动（启动过程中将自动进行扫描校准，请勿打开扫描盖板），即可正常使用打印机。



### 方法二：通过华为电脑管家将打印机恢复出厂设置

使用华为电脑管家连接打印机后，可按照如下操作将打印机恢复出厂：



- 1 打开华为电脑管家，选择**我的设备**，点击已连接的打印机卡片，进入打印机界面，点击右上角 **⋮**，选择**设备设置**。
- 2 在**设备设置**界面点击**高级设置**，找到**恢复出厂设置**按钮，点击按钮，按界面提示完成恢复出厂。
- 3 打印机恢复出厂后，向下按电源开关将打印机关机，稍等片刻，向上按电源开关将打印机开机。请等待约 3 分钟，待数字键显示 **01**，完成启动（启动过程中将自动进行扫描校准，请勿打开扫描盖板），即可正常使用打印机。

### 方法三：通过华为打印客户端将打印机恢复出厂设置

使用华为打印客户端连接打印机后，可按照如下操作将打印机恢复出厂：

- 1 打开华为打印客户端，点击右上角 **⋮**，选择**设备设置**。
- 2 在**设备设置**界面点击**高级设置**，找到**恢复出厂设置**按钮，点击按钮，按界面提示完成恢复出厂。
- 3 打印机恢复出厂后，向下按电源开关将打印机关机，稍等片刻，向上按电源开关将打印机开机。请等待约 3 分钟，待数字键显示 **01**，完成启动（启动过程中将自动进行扫描校准，请勿打开扫描盖板），即可正常使用打印机。

## 重置网络

打印机开机状态下，长按网络状态键  3 秒以上，直至网络状态键  白色闪烁，表示打印机进入待配网状态，请您重新给打印机配网。



## 取消打印任务

### 取消当前正在打印任务



若您的打印任务已下发到打印机中，打印文件较大、打印时间较长时，中途需要取消打印任务，可以长按打印机控制面板中的取消键 ，直至听到“滴”的一声，即可取消当前打印任务。

### 取消正在排队、待打印的任务

电脑与打印机连接后，有多个打印任务时，若您需要取消正在排队、待打印的任务，可以在电脑系统打印中直接操作。

 手机/平板端不支持多打印任务，只有当前文件打印完成后，才可以下发新的打印任务。

#### · 鸿蒙电脑：

点击桌面右下角 ，可查看打印任务。若要取消打印任务，将光标移至打印任务名称，单击任务右侧的  即可；若要取消所有打印任务，点击**取消全部任务**。

#### · Windows 系统电脑：

- 1 点击任务栏的隐藏图标，双击打印机图标。
- 2 在打印机窗口中，右键点击待取消打印的文件，选择**取消**，按界面提示操作，即可取消当前任务。
- 3 若需取消所有打印任务，右键点击窗口空白处，选择**取消所有文档**，按界面提示操作，即可取消所有打印任务。

#### · macOS 系统电脑：

- 1 点击任务栏的设置图标，打开**系统偏好设置**，选择**打印机与扫描仪**。
- 2 在打印机列表中选择对应的华为打印机，然后点击**打开打印队列**，在弹出的窗口中，点击待打印文件后面的取消图标，即可取消待打印文件。

#### · Linux 系统电脑：

 Linux 系统电脑操作以 Ubuntu 系统为例，RedHat 系统界面可能略有不同，请以实际情况为准。

- 1 点击任务栏的隐藏图标，选择**设置**，打开设置窗口。
- 2 选择**打印机**，点击打印机正在处理后面的 **x 项任务**（x 表示正在进行的打印任务数量），打开**活动任务列表**：

- 点击清除图标，即可取消此打印任务。
  - 点击**全部清除**，即可取消所有打印任务。
- UOS/KOS/中科方德系统电脑：
- ① 本操作以 KOS 系统电脑为例，UOS/中科方德系统电脑类似，请以实际界面为准。
1. 点击桌面左下角开始菜单图标，选择**设置**。在**设置**窗口中点击**设备**，选择**打印机**，点击已连接的打印机。
  2. 在**打印机**窗口，右键点击已连接的打印机，选择**查看打印机队列**。
  3. 右键点击待打印的任务，选择**取消**，按界面提示操作，即可取消当前任务。

## 升级打印机固件

当打印机固件版本更新时，您可以通过手机/平板、华为 Windows 系统电脑或鸿蒙电脑来进行升级。

- ① 仅支持通过华为智慧生活 App 和华为电脑管家升级打印机固件。
  - 在进行固件升级时，请保持打印机为通电状态，切勿断电和关机。
  - 升级过程中，打印机面板数字键呈绕圈闪烁 ，待固件升级完成后，打印机会自动重启，重启完成后待数字键显示“01”即可正常使用。

### 手机/平板端：通过华为智慧生活 App 升级打印机固件

手机/平板通过华为智慧生活 App 连接打印机后，点击打印机卡片，可以手动或自动升级固件：

- **手动升级固件：**
  - 方式一：在打印机设备界面，若**固件升级**上显示红点，表示有新的固件版本。点击**固件升级**，检测到新的固件版本后，点击**更新**，按界面提示完成更新。
  - 方式二：在打印机设备界面，点击右上角 ，选择**通用设置 > 设备信息**，当打印机有新的固件版本时，点击**升级**。
- ① 此方法仅适用于 HarmonyOS 以及安卓系统，iOS 系统不适用。

### • 自动升级固件：

#### • HarmonyOS /安卓系统

打开华为智慧生活 App，在首页点击打印机卡片，进入打印机设备界面。点击右上角 ，选择**通用设置**，开启**自动升级**的开关。固件有新版本且打印机空闲时，打印机自动下载安装并重启设备。

#### • iOS 系统

打开华为智慧生活 App，在首页点击打印机卡片，进入打印机设备界面。点击右上角 ，选择**设备设置**，打开**自动升级**的开关后，固件有新版本且设备空闲时，将自动下载安装固件并重启华为打印机。

## 鸿蒙电脑：通过智慧生活升级打印机固件

鸿蒙电脑通过智慧生活连接华为打印机后，打开智慧生活，可以手动升级或自动升级打印机固件版本。

### · 手动升级

方法一：点击**我的** > **设置** > **固件更新**，等待系统检测到新的固件版本后，按界面提示完成升级，升级后打印机将自动重启。

方法二：在**家居**首页点击打印机卡片，点击**固件升级**，等待系统检测到新的固件版本后，按界面提示完成升级，升级后打印机将自动重启。

### · 自动升级

电脑端通过智慧生活连接打印机后，默认开启自动升级开关，当系统检测到新的固件版本后，会在闲时进行固件升级。

## 华为 Windows 系统电脑：通过华为电脑管家升级打印机固件

华为 Windows 系统电脑通过华为电脑管家连接打印机，且是通过局域网连接，打开华为电脑管家，点击  **我的设备**，选择已连接的打印机卡片，可以手动或自动升级固件：

· **手动升级固件**：点击**固件升级**，检测到有新的固件版本时，按界面提示完成升级即可。

 如果通过 USB 线缆连接打印机，在华为电脑管家打印机卡片中，**固件升级**置灰，无法进行手动升级。

· **自动升级固件**：点击右上角 ，选择**设备设置**，打开**自动升级**的开关后，固件有新版本且设备空闲时，将自动下载安装固件并重启华为打印机。

## 查看打印机 S/N 号

S/N 号，即产品序列号，是产品的身份证号码，又称机器码、认证码、注册申请码等。



您可以按以下任一方式，查看打印机 S/N 号。如您遇到无法获取 S/N 号的情况，您可前往附近的华为客户服务中心获取帮助，商品的纸质及电子发票、电商渠道有效凭证等均可作为保修凭证。

### 方式一：通过打印机铭牌获取

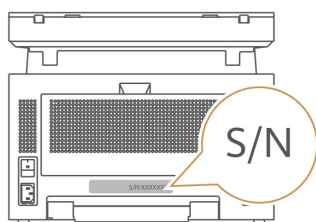
打印机铭牌贴在打印机背后，铭牌上印有打印机 S/N 号，请仔细查阅。





### 方式二：通过打印机信息页获取

长按打印机开始键  3 秒，听到“滴”声松开按键，开始键  白色闪烁，打印机将自动打印信息页，在信息页上可查看序列号。



### 方式三：通过手机/平板/电脑配置打印机的应用获取

- **手机/平板：**通过华为智慧生活 App 连接打印机后，在华为智慧生活 App 中打开打印机设备页，点击右上角 ，选择**通用设置 > 设备信息**，查看**序列号**。
- **电脑：**
  - **鸿蒙电脑：**打开智慧生活，在首页点击打印机卡片，点击右上角 ，选择**设备设置（或设备设置 > 设备信息）**，查看**序列号**。
  - **其他系统电脑：**通过华为电脑管家或华为打印客户端配置打印机后，在华为电脑管家中打开打印机设备页，或在华为打印客户端，点击右上角 ，选择**设备设置 > 设备设置**，查看**打印序列号**。

### 方式四：通过打印机包装盒获取

若打印机的原始包装还在，您可以通过打印机包装盒查看 S/N 号。

# 常见故障代码处理

代码	含义	解决方法
7F	墨粉耗尽。	请购买华为原装粉盒进行更换。具体请参考《 <b>更换粉盒</b> 》章节操作。
C0	硒鼓寿命耗尽。	请购买华为原装硒鼓和粉盒进行更换。具体请参考《 <b>更换硒鼓</b> 》章节操作。
C1	上盖、前盖或后盖开启。	关闭上盖、前盖或后盖。
C3	纸盒无纸。	拉出纸盒，装入纸张。
bA / bb / bC / bd / bE / bF / C0	卡纸或进纸异常。	请开关打印机上盖或后盖，将自动排纸。

 若以上方法无法解决问题，或出现其他提示码，请访问打印机服务官网（<https://bssupport.huawei.com/cn/product/pixlab-b5/>），查阅**常见问题**版块。

# 安全信息

⚠【警告】在使用和操作设备前，为确保设备性能最佳，并避免出现危险或非法情况，请查阅并遵循所有的安全信息。

## 操作安全与保养

- 设备产生的无线电波或含有磁铁可能会影响植入式医疗设备或个人医用设备的正常工作，如起搏器、植入耳蜗、助听器等。若您使用了这些医用设备，请向其制造商咨询使用本设备的限制条件。
- 在使用本设备时，请与植入的医疗设备（如起搏器、植入耳蜗等）保持至少 15 厘米的距离。
- 电源插头应连接到易于触及的插座，插座应与接地线连接。
- 当不使用本设备时，请断开电源与设备的连接并从电源插座上拔掉电源插头。
- 雷电天气请断开电源，并拔出连接在设备上的所有线缆，以免设备遭雷击损坏。
- 请在介于 5°C ~ 35°C 的环境温度中、20% ~ 80%（非凝结）的环境湿度中内使用本产品，并在介于 -25°C ~ +40°C 的环境温度中、30% ~ 93% 的环境湿度中存放本产品及其配件。当环境温度过高或过低时，可能会引起设备故障。
- 请勿使用任何物体堵塞设备的开孔，且在设备四周留出 10 厘米以上的散热空间。
- 请将设备或其配件放置在通风、阴凉、无阳光直射的环境中。请勿将设备包裹、密封或在设备上覆盖毛巾及放置其它物品。请勿将设备放置在盒子、箱子等封闭环境中使用，以免散热不良导致设备损坏。
- 打开或关闭设备上盖时，小心手指被夹伤。
- 请勿在打印过程中强行将纸拉出。否则，可能会对打印机造成损坏。
- 换纸或清除卡纸的过程中，请小心操作。纸张边缘比较锋利，可能导致割伤。
- 清除卡纸时，请小心操作，以免夹伤手指。
- 请勿将墨粉、硒鼓、粉盒投入火中。
- 请勿让儿童接触硒鼓、粉盒。
- 请根据当地法律法规来处理使用过的硒鼓和粉盒。
- 如果墨粉沾染到手上或衣服上，请立即擦去或用冷水清洗干净。
- 如果墨粉撒落到地上，应用湿布缓慢清除撒落的墨粉，以免墨粉飘散。
- 如果吸入墨粉或废墨粉，请用大量的水漱口，并进入有新鲜空气的环境中，必要时请就医。
- 如果墨粉进入眼睛，请立即用大量的水冲洗，必要时请就医。
- 请勿将设备靠近热源或裸露的火源，如电暖器、微波炉、烤箱、热水器、炉火、蜡烛或其他可能产生高温的地方。
- 本设备及其配件可能包含一些小零件，请将设备及其配件放置在儿童接触不到的地方。儿童可能在无意之中损坏本设备及其配件，或吞下小零件导致窒息或其他危险。
- 不建议您自行升级部件或更换模块。如有相关服务需求，请联系华为客户服务中心。
- 请保持设备及其配件干燥。请勿使用微波炉或吹风机等外部加热设备对其进行干燥处理。

- 请勿使设备及其配件受到强烈的冲击或震动，以免损坏设备及其配件，导致设备故障。
- 清洁和维护前，请停止使用本设备，关闭所有应用，并断开与其他设备的所有连接或线缆。
- 请勿使用烈性化学制品、清洗剂或强洗涤剂清洁设备或其配件。请使用清洁、干燥的软布擦拭设备或其配件。
- 请勿在设备上放置任何物体（如蜡烛、盛水容器等），若有异物或液体进入设备，请立刻停止使用并断开电源，拔出连接在设备上的所有线缆，并联系华为客户服务中心。
- 在换气不畅的房间中长时间使用或打印大量文件时，请适时通风换气。
- 如果您所在区域室内外温差较大，打印机从室外低温环境搬到室内时，建议您将新打印机在室内环境静置 2 ~ 4 小时再使用，避免光学玻璃表面由于温度突变导致结雾影响画像打印质量。

## 认证信息

CMIIT ID 型号核准代码信息详见设备铭牌。本设备铭牌在设备背面。

## 支持微功率短距离无线电发射能力说明（NFC）

本产品具备《中华人民共和国无线电管理条例》规定的微功率短距离无线电发射能力，根据“工业和信息化部公告2019年第52号”的要求，现注明如下：

- （一）产品符合“微功率短距离无线电发射设备目录和技术要求”第一条通用微功率设备第 3 款 C 类设备的规定，内置环形 NFC 天线，通过负载调制方式实现一碰连通信，不具备主动发射场景，用户可根据产品说明书来使用此功能；
- （二）不得擅自改变使用场景或使用条件、扩大发射频率范围、加大发射功率（包括额外加装射频功率放大器），不得擅自更改发射天线；
- （三）不得对其他合法的无线电台（站）产生有害干扰，也不得提出免受有害干扰保护；
- （四）应当承受辐射射频能量的工业、科学及医疗（ISM）应用设备的干扰或其他合法的无线电台（站）干扰；
- （五）如对其他合法的无线电台（站）产生有害干扰时，应立即停止使用，并采取措施消除干扰后方可继续使用；
- （六）在航空器内和依据法律法规、国家有关规定、标准划设的射电天文台、气象雷达站、卫星地球站（含测控、测距、接收、导航站）等军民用无线电台（站）、机场等的电磁环境保护区域内使用微功率设备，应当遵守电磁环境保护及相关行业主管部门的规定；
- （七）禁止在以机场跑道中心点为圆心、半径5000米的区域内使用各类模型遥控器；
- （八）本产品 NFC 工作电压为 3.3V，工作环境温度为 5℃ ~ 35℃。
- （九）使用微功率短距离无线电发射设备应当符合国家无线电管理有关规定。



本设备仅适用于海拔 2000m 以下地区安全使用。



本设备仅适用于非热带气候条件下安全使用。



【警告】热表面，不要接触。



警告

关闭上盖时请小心操作，避免夹伤手。  
避免儿童接触。

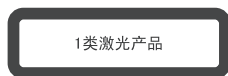

1类激光产品

如果未按本指南中的规定而擅自使用控制器、进行调节或执行操作可能会使操作员受到辐射。

### 产品中有害物质的名称及含量

部件名称	有害物质									
	铅 (Pb)	汞 (Hg)	镉 (Cd)	六价铬 (Cr(VI))	多溴联苯 (PBB)	多溴二苯醚 (PBDE)	邻苯二甲酸二(2-乙基)己酯(DEHP)	邻苯二甲酸丁基苄酯(BBP)	邻苯二甲酸二正丁酯(DBP)	邻苯二甲酸二异丁酯(DIBP)
电路板	×	○	○	○	○	○	○	○	○	○
扫描模组	×	○	○	○	○	○	○	○	○	○
打印模组	×	○	○	○	○	○	○	○	○	○
电源组件	×	○	○	○	○	○	○	○	○	○
附件	×	○	○	○	○	○	○	○	○	○

本表格依据 SJ/T 11364 的规定编制。

○：表示该有害物质在该部件所有均质材料中的含量均不超出电器电子产品有害物质限制使用国家标准要求。

×：表示该有害物质至少在该部件的某一均质材料中含量超出电器电子产品有害物质限制使用国家标准要求，且由于技术性 or 经济性等因素的局限，法律法规不规定其限量要求或放宽其限量要求的技术应用。

因型号不同，产品可能不包括以上部分部件，请以产品实际销售配置为准。



本标识内数字表示产品附件在正常使用状态下的环保使用期限为 10 年。

某些部件也可能有环保使用期限标识，其环保使用期限以标识内数字为准。

### 维护硒鼓和粉盒

#### 硒鼓和粉盒的储存

- 为了使设备发挥最大作用，建议在准备安装硒鼓或粉盒时，再将硒鼓或粉盒从包装中取出。
- 粉盒为一次性消耗品，无法再次灌装。
- 为了防止损坏硒鼓，不要将它暴露在光线下长达数分钟。

#### 硒鼓和粉盒打印量

- 硒鼓打印量是基于国际标准 ISO/IEC 19752 推荐的测试方法得出，实际打印量可能因打印内容或其他因素而存在差异（具体取决于纸张类型，纸张方向，开机时初始化操作，使用环境状况等因素）。

- 粉盒打印量是基于国际标准 ISO/IEC 19752: 室温环境下(25 摄氏度), 使用 5% 覆盖率标准测试样张, 一个全新粉盒打印出来的 A4 单面纸的数量。

### 硒鼓和粉盒的回收

- 请根据当地法规处理使用过的硒鼓和粉盒, 并将其与生活垃圾分开。
- 请勿将墨粉、硒鼓、粉盒投入火中。墨粉在接触到明火时可能会燃烧。
- 如果您有任何问题, 请致电当地的废品处理站。务必重新密封硒鼓和粉盒以防内部墨粉溅出。
- 建议您将使用过的硒鼓和粉盒放在纸上, 以防止墨粉意外溅出弄脏桌面、衣服等。

### 硒鼓和粉盒的更换

- 如果打印内容突然变浅或模糊, 请根据打印机错误代码提示或华为打印客户端的提示, 及时更换硒鼓或粉盒。
- 实际可打印的数量因图像数量和浓度、一次打印的页数、纸张类型和尺寸以及环境条件(如温度和湿度)而异。墨粉质量会随时间下降。
- 为了获得良好的打印质量, 建议您使用华为原装正品硒鼓和粉盒。

### 移动和搬运打印机

- 长距离移动机器时, 请使用原始包装材料重新包装机器, 将其包装妥当。
- 运输之前, 请务必将机器关机, 并拔下机器上连接的所有线缆。
- 本设备是精密设备。移动时, 请务必小心操作, 将机器保持水平, 不要翻倒或倾斜, 防止墨粉溅出或机器损毁。
- 移动机器时请勿取出硒鼓和粉盒组件。

### 清洁打印机

为了保持良好的打印质量, 在每次更换硒鼓和粉盒组件或出现打印质量时, 请遵照以下内容, 进行清洁:

- 请定期清洁机器, 以维持较高的打印质量。
- 用柔软的干布擦拭机身表面。如果无法擦拭干净, 请使用完全拧干的柔软湿布擦拭。
- 如果仍然不能去除污垢污渍, 请使用中性清洁剂, 为防止变形、变色或破裂, 请勿使用挥发性化学物品(例如汽油、稀释剂或喷雾杀虫剂)擦拭机器, 用完全拧干的湿布反复擦拭, 然后用干布擦拭该区域使其干燥。
- 在清洁打印机内部时, 小心不要触及转印辊(位于硒鼓和粉盒组件下面), 手上的油污会引起打印质量问题。
- 如果机器内部有灰尘或污渍, 请用清洁的干布擦拭。
- 每年必须至少从插座上拔掉插头一次。清除插头和插座上的所有灰尘和污垢, 然后再重新连接。积聚的灰尘和污垢可能导致起火危险。
- 清洁打印机外部: 用清洁的、干的无绒布清洁机器的外部。
- 清洁扫描区玻璃板: 打开扫描盖板, 用软湿布清洁扫描仪玻璃板部件, 然后用干布擦拭相同部件, 以去除所有剩余的水。

- 清洁打印机内部：在打印过程中，纸、墨粉和灰尘颗粒会堆积在打印机内。时间久了之后，这些堆积物会引起打印质量问题，例如墨粉斑点、污迹和卡纸，清洁打印机内部可消除或减少这些问题：
  - 关闭打印机，然后拔下电源线，等待打印机冷却。
  - 按下上盖按钮，打开上盖。
  - 握住硒鼓的内把手，斜向上拉动，小心取出硒鼓和粉盒组件。（请注意烫手）
  - 用干的无绒布擦去硒鼓和粉盒组件区域和放硒鼓和粉盒组件的空间上的灰尘和洒落的墨粉。
  - 倾斜向下安装好硒鼓和粉盒组件，并下压上盖直至盖好。插上电源线，接通打印机电源。

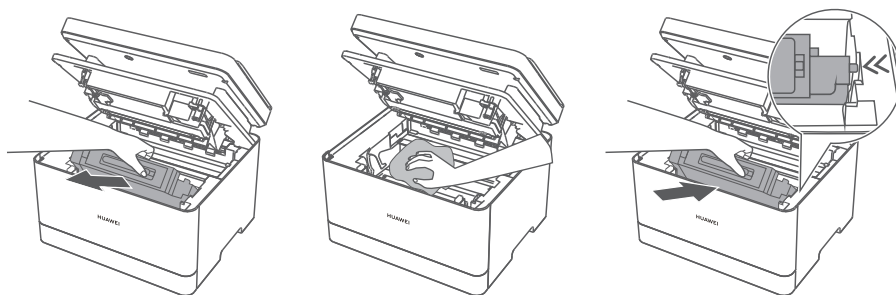

- **i** 为了防止损坏硒鼓，不要将硒鼓暴露在光线下长达数分钟。如需要，用纸将硒鼓盖住。不要触及打印机内部转印辊。

# 法律声明

版权所有 © 2025 华为终端有限公司。保留一切权利。

## 商标声明

*Bluetooth*® 字标及其徽标均为 *Bluetooth SIG, Inc.* 的注册商标，华为技术有限公司对此标记的任何使用都受到许可证限制，华为终端有限公司为华为技术有限公司的关联公司。

在本手册以及本手册描述的产品中，出现的其他商标、产品名称、服务名称以及公司名称，由其各自的所有人拥有。

## 其他声明

通过国家十环认证的型号，产品无任何外接输入电源相连时可实现零能耗。请以购买时实际产品型号为准。

产品回收处理相关信息，请访问 <https://consumer.huawei.com/cn/support/recycling/>

## 隐私保护

为了解我们如何保护您的个人信息，请访问 <https://consumer.huawei.com/privacy-policy> 阅读我们的隐私政策。

 本指南仅供参考，不构成任何形式的承诺，产品（包括但不限于颜色、大小、屏幕显示等）请以实物为准。如出现本指南与官网描述不一致的情况，请以官网说明为准，恕不另行通知。

更多信息请访问 <https://consumer.huawei.com/cn/>。

购买华为终端产品，请访问华为商城 <https://www.vmall.com/>。